

KRAFTWERK®

FAVORITE TOOLS SINCE 1979

PT LINE

BT LINE

LT LINE

PT 800

 **MADE IN GERMANY**

ab Seite 2

WERKSTATTWAGEN

2023

Gültigkeitsdauer 01.05.2023 - 31.01.2024

**NEUE
PRODUKTE**

450 kg Nutzlast
(dynamisch)

Lösungsmittel-
beständige
Edelstahl-
arbeitsfläche

Ergonomischer Griff mit
rutschfester Grifffläche,
KRAFTWERK-DESIGN

Zentralverriegelung
aller Schubladen durch
Zylinderschloss an
geschützter Stelle im
Griff

Seitenwände mit
perforiertem
Lochwandraster für
optimale Kompa-
tibilität mit unseren
Hakensystemen

Rundum-
Stoßkantschutz aus
ABS und TPR

KRAFTWERK

Ablagemöglich-
keiten auf der
Arbeitsfläche,
intelligente
Raumnutzung durch
zusätzliche kleine
Seitenschubladen
beidseitig zum
Verstauen von
persönlichen
Gegenständen

7 kugelgelagerte
Schubladen mit
Vollauszug und
je 45 kg Nutzlast

360° Protection
auch bei
geöffneter
Schublade durch
Schubladen-
Eckverkleidung

Mit zwei Bockrollen sowie
zwei Lenkrollen mit
Feststellern

Kippschutz
(Verhindert das gleich-
zeitige Öffnen von
mehreren Schubladen)

BTG
Back to Germany

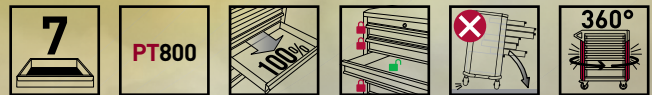

Art. 101.417.000	L1	L2	L3	ΣTD
	800 mm	479 mm	1000 mm	450 kg
L4	600 mm	400 mm	73 mm	45 kg
L5	600 mm	400 mm	152 mm	45 kg



Art. 102.417.001

PRO LINE Werkstattwagen PT800, 7 Schubladen, 103-tlg.

MADE IN GERMANY

103 hochwertige Werkzeuge in EVA Werkzeug-Einlegeshalen

1/4" + 1/2" Umschaltknarren, Bits und Verlängerungen

1/4" Steckschlüsseleinsätze (6kt.): 3.5 - 14 mm

1/2" Steckschlüsseleinsätze (6kt.): 10 - 34 mm

Ring-Maulschlüssel: 8 - 19 mm

Zangen-Sortiment

Schlagwerkzeuge

PROLINE Schlitz-Schraubendreher 4 mm - 8 mm, PH1 + PH2

CHF 1'890.-



**NEUE
PRODUKTE**

Art. 102.417.101

PRO LINE Werkstattwagen PT800 7, Schubladen, PB, 197-tlg.

MADE IN GERMANY

- 189 hochwertige Werkzeuge in EVA Werkzeug-Einlegeschaln
- 1/4" Steckschlüsseleinsätze (6kt.): 4 - 14 mm
- 3/8" Steckschlüsseleinsätze: 8 - 24 mm
- 1/2" Steckschlüsseleinsätze (6kt.): 10 - 32 mm
- Ring-Maulschlüssel: 5.5 - 24 mm
- PB SWISS Schraubendrehersatz mit PH1-PH2, Schlitz
- Zangen-Sortiment
- Schlag- und Schneidwerkzeug



CHF 2'390.-



PRO LINE

Art. 102.417.007

PRO LINE Werkstattwagen PT800, 7 Schubladen, 238-tlg.

MADE IN GERMANY

- 238 hochwertige Werkzeuge in 10 EVA Werkzeug-Einlegeschaln
- Ring-Maulschlüssel: 5.5 - 24 mm
- 1/4" + 3/8" + 1/2" Umschaltknarren und Verlängerungen
- 1/4" Steckschlüsseleinsätze (6kt.): 3.5 - 14 mm
- 3/8" Steckschlüsseleinsätze (6kt.): 8 - 24 mm
- 1/2" Steckschlüsseleinsätze (6kt.): 10 - 32 mm
- 1/2" Innensechskant Schraubendreher-Steckschlüsseleinsätze, 55 mm: 5 - 10 mm
- 1/2" Vielzahn Schraubendreher-Steckschlüsseleinsätze, 55 mm: M5 - M12
- 1/2" Innensechskant Schraubendreher-Steckschlüsseleinsätze, 100 mm: 6 - 12 mm
- 1/2" Vielzahn Schraubendreher-Steckschlüsseleinsätze, 100 mm: M5 - M10
- Zangen-Sortiment
- PROLINE Schlitz-Schraubendreher 4 mm - 8 mm, PH1 + PH2
- Schlag- und Schneidwerkzeuge
- Feilen-Satz



PRO LINE

CHF 2'490.-



Art. 102.417.005

PRO LINE Werkstattwagen PT800, 7 Schubladen, 189-tlg.



CHF 2'290.-

Art. 102.417.004

PRO LINE Werkstattwagen PT800, 7 Schubladen, 220-tlg.

MADE IN GERMANY

Ring-Maulschlüssel: 5.5 - 24 mm

1/4" + 3/8" + 1/2" Umschaltknarren und Verlängerungen

1/4" Steckschlüsseleinsätze (6kt.): 3.5 - 14 mm

3/8" Steckschlüsseleinsätze (6kt.): 8 - 24 mm

1/2" Steckschlüsseleinsätze (6kt.): 10 - 32 mm

1/2" Bit-Steckschlüsseleinsätze TX, Innensechskant, Vielzahl

Zangen-Sortiment

PROLINE Schlitz-Schraubendreher 4 mm - 8 mm, PH1 + PH2, TX

Schlagwerkzeuge

CHF **2'490.-**



PRO LINE



Art. 101.417.000	L1	L2	L3	Σ	
	800 mm	479 mm	1000 mm	450 kg	
	L4	600 mm	400 mm	73 mm	45 kg
	L5	600 mm	400 mm	152 mm	45 kg



PRO LINE

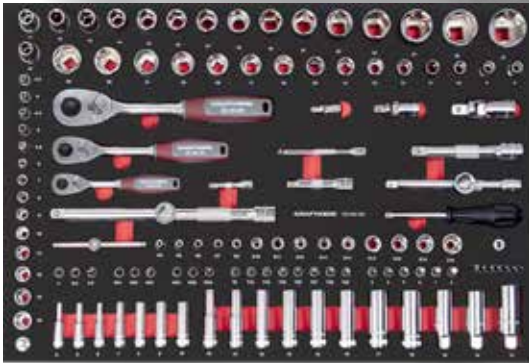

Art. 102.417.006

PRO LINE Werkstattwagen PT800, 7 Schubladen, 274-tlg.

MADE IN GERMANY

274 hochwertige Werkzeuge in EVA Werkzeugeinlagen

Ring-Maulschlüssel: 5.5 - 24 mm

1/4" + 3/8" + 1/2" Umschaltknarren und Verlängerungen

1/4" Steckschlüsseleinsätze (6kt.): 3.5 - 14 mm

3/8" Steckschlüsseleinsätze (6kt.): 8 - 24 mm

1/2" Steckschlüsseleinsätze (6kt.): 10 - 32 mm

Zangensatz

Winkelstiftschlüssel-Sortiment

Seegerring-Zangensatz

PROLINE Schlitz-Schraubendreher 4 mm - 8 mm, PH1 + PH2

Gripzangensatz und Blechschere

Schlag- und Schneidwerkzeuge

Feilen-Satz

CHF 2'590.-

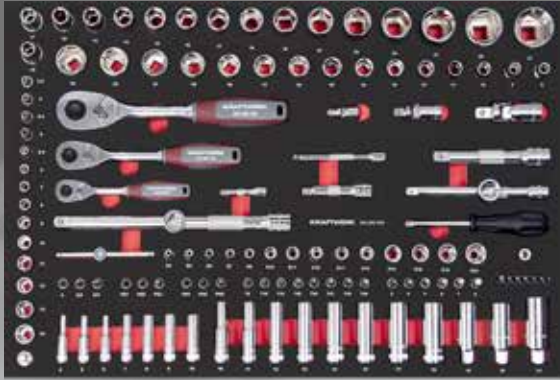
PRO LINE



CHF 2'690.-

Art. 102.417.009

PRO LINE Werkstattwagen PT800, 7 Schubladen, 283-tlg.

MADE IN GERMANY

- 283 hochwertige Werkzeuge in EVA Werkzeugeinlagen
- 1/4" + 3/8" + 1/2" Umschaltknarren und Verlängerungen
- 1/4" Steckschlüsseleinsätze (6kt.): 3.5 - 14 mm
- 3/8" Steckschlüsseleinsätze (6kt.): 8 - 24 mm
- 1/2" Steckschlüsseleinsätze (6kt.): 10 - 32 mm
- Ring-Maulschlüssel: 5.5 - 24 mm
- Ratschen Ringmaulschlüssel: 8- 24 mm
- Seegerring-Zangensatz
- 1/2" Bit-Steckschlüsselsatz TX, innensechskant
- PROLINE Schlitz-Schraubendreher 4 mm - 8 mm, PH1 + PH2, TX
- Schlag- und Schneidwerkzeuge
- Zangen- und Winkelstiftschlüssel-Sortiment



Art. 101.417.000	L1	L2	L3	Σ	
	800 mm	479 mm	1000 mm	450 kg	
	L4	600 mm	400 mm	73 mm	45 kg
	L5	600 mm	400 mm	152 mm	45 kg





**NEUE
PRODUKTE**

Art. 102.417.110

PRO LINE

PRO LINE Werkstattwagen PT800, 7 Schubladen, PB, 151-tlg.

MADE IN GERMANY

151 hochwertige Werkzeuge in 9 speziell hochverdichteten Weich-Schaumstoff-Einlagen (EVA) 20 x 40 cm

Steckschlüsselsatz 1/2" mit Steckschlüsseinsätzen:

10 - 34 mm, Verlängerungen + Gelenkstück

Steckschlüsselsatz 1/4" mit Steckschlüsseinsätzen

3.5 - 14 mm,

PH1-PH3, PZ1-PZ3, TX T8-T40, Innensechskant 3-8 mm

Ringmaulschlüsselsatz 8-24 mm

Zangen-/Scheren Satz

Schneidwerkzeug-satz

Schlagwerkzeugsatz mit Schlosser- + Kunststoffhammer

PB SWISS Schraubendrehersatz mit PH1-PH2, Schlitz

0.5 x 3.5 mm - 1.2 x 8 mm, Bithalter und TX-TR-Bits

Feilensatz 11-tlg.



Art. 102.550.502

**PRO LINE
Werkstattwagen PT800,
7 Schubladen, 143-tlg.**



CHF **2'090.-**

CHF **2'190.-**

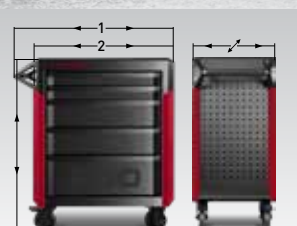

Art. 101.415.000



Art. 101.417.000

**LEERE
WERKSTATTWAGEN**

Art.	↑ mm	↔ 1 mm	↔ 2 mm	↘ mm	⚖ kg	—	— ! mm	⊕ 400 x 600 mm	CHF	⚖ kg	Δ kg
101.415.000	1000	919	800	479	450	5	1 x 225; 2 x 75; 2 x 160 mm		1'260.-	45	78
101.417.000	1000	919	800	479	450	7	2 x 150; 5 x 75 mm		1'275.-	45	87



Art. 102.381.517

BT LINE Werkstattwagen BT700, 7 Schubladen, 189-tlg.

MADE IN GERMANY

189 hochwertige Werkstatt-Werkzeuge in 7 EVA Werkzeug-Einlegeshalen
 Ring-Maulschlüssel: 5.5 - 24 mm
 1/4" + 3/8" + 1/2" Umschaltknarren und Verlängerungen
 1/4" Steckschlüsseleinsätze (6kt.): 3.5 - 14 mm
 3/8" Steckschlüsseleinsätze (6kt.): 8 - 24 mm
 1/2" Steckschlüsseleinsätze (6kt.): 10 - 32 mm
 Zangen-Sortiment
 PROLINE Schlitz-Schraubendreher
 4 mm - 8 mm, PH1 + PH2
 Schlag- und Schneidwerkzeuge

CHF 1'690.-

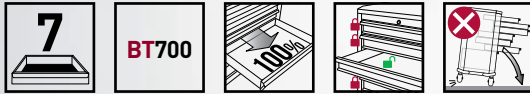

Art. 101.117.100	L1	L2	L3	ΔT
	719 mm	474 mm	1000 mm	450 kg
	L4	400 mm	75 mm	45 kg
	L5	400 mm	150 mm	45 kg



PRO LINE

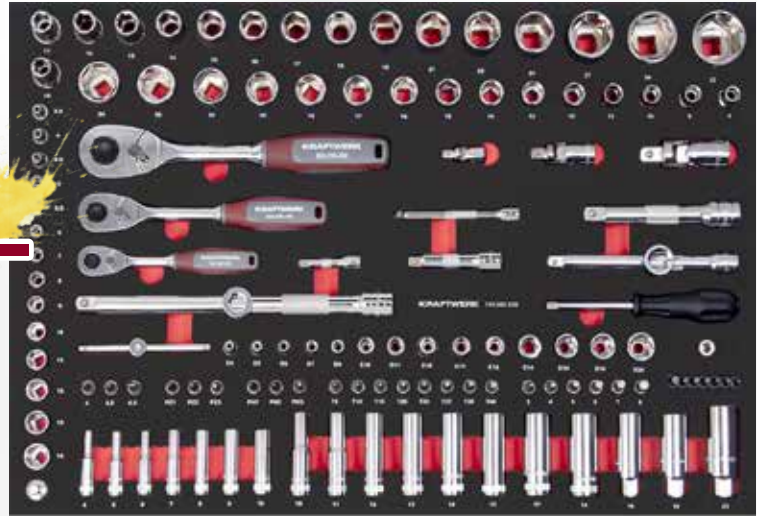

Art. 102.350.516

BT LINE Werkzeugtruhe BT700, 3 Schubladen, 189-tlg.

MADE IN GERMANY

189 hochwertige Werkstatt-Werkzeuge in 7 EVA Werkzeug-Einlegeshalen
 Ring-Maulschlüssel: 5.5 - 24 mm
 1/4" + 3/8" + 1/2" Umschaltknarren und Verlängerungen
 1/4" Steckschlüsseleinsätze (6kt.): 3.5 - 14 mm
 3/8" Steckschlüsseleinsätze (6kt.): 8 - 24 mm
 1/2" Steckschlüsseleinsätze (6kt.): 10 - 32 mm
 Zangen-Sortiment
 PROLINE Schlitz-Schraubendreher
 4 mm - 8 mm, PH1 + PH2
 Schlag- und Schneidwerkzeuge

CHF 1'390.-



Lieferung ohne Abdeckung

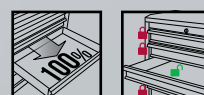

Art. 101.900.003	L1	L2	L3	ΔT
	719 mm	474 mm	369 mm	420 kg
	L4	600 mm	400 mm	45 kg



Art. 102.470.509

BT LINE Werkstattwagen BT700, 8 Schubladen, 236-tlg.

MADE IN GERMANY

236 hochwertige Werkzeuge in 15 EVA Werkzeug-Einlegeschaln
 Ring-Maulschlüssel: 5,5 - 24 mm
 1/4" + 3/8" + 1/2" Umschaltknarren und Verlängerungen
 1/4" Steckschlüsseleinsätze (6kt.): 3,5 - 14 mm
 3/8" Steckschlüsseleinsätze (6kt.): 8 - 24 mm
 1/2" Steckschlüsseleinsätze (6kt.): 10 - 34 mm
 PROLINE Schlitz-Schraubendreher 4 mm - 8 mm, PH1 + PH2, TX
 Schlag- und Schneidwerkzeuge
 Feilen-Satz

PRO LINE



CHF **2'290.-**



Art. 102.470.515

BT LINE Werkstattwagen BT700, 8 Schubladen, 242-tlg.

MADE IN GERMANY

242 hochwertige Werkzeuge in 9 speziell hochverdichteten EVA Weich-Schaumstoff-Einlagen
 Ring-Maulschlüssel: 5,5 - 32 mm
 1/4" + 3/8" + 1/2" Umschaltknarren und Verlängerungen
 1/4" Steckschlüsseleinsätze (6kt.): 3,5 - 14 mm
 3/8" Steckschlüsseleinsätze (6kt.): 8 - 24 mm
 1/2" Steckschlüsseleinsätze (6kt.): 10 - 32 mm
 Inkl. Art. 3235 Drehmomentschlüssel 1/2", 40-200 Nm
 Zangen-Sortiment
 PROLINE Schlitz-Schraubendreher 4 mm - 8 mm, PH1 + PH2, TX
 Schlag-, Mess- und Schneidwerkzeug-Sortiment
 Feilen-Satz

PRO LINE



CHF **2'490.-**

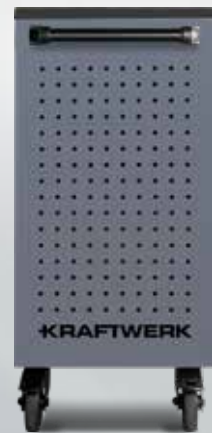

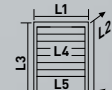
Art. 101.118.100	L1	L2	L3	ØD
	719 mm	474 mm	1000 mm	450 kg
L4	600 mm	400 mm	75 mm	45 kg
L5	600 mm	400 mm	150 mm	45 kg





CHF **1'790.-**

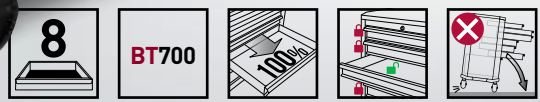

Art. 101.118.100	L1	L2	L3	ΔT	
	719 mm	474 mm	1000 mm	450 kg	
	L4	600 mm	400 mm	75 mm	45 kg
	L5	600 mm	400 mm	150 mm	45 kg

Art. 102.118.101

BT LINE Werkstattwagen BT700, 8 Schubladen, 143-tlg.
 MADE IN GERMANY
 143 hochwertige Werkzeuge in 9 EVA Werkzeug-Einlegeshalen
 Ring-Maulschlüssel: 5.5 - 24 mm
 1/4" + 1/2" Umschaltknarren und Verlängerungen
 1/4" Steckschlüsseleinsätze (6kt.): 3.5 - 13 mm
 1/2" Steckschlüsseleinsätze (6kt.): 1 - 34 mm
 Zangen-Sortiment
 PROLINE Schlitz-Schraubendreher 4 mm - 8 mm, PH1 + PH2
 Schlag- und Schneidwerkzeuge
 Feilen-Satz



PRO LINE



Seitenwände mit Vierkantlochung
Einfaches Befestigen von Zubehör.

Konstruktion
Sehr stabile doppelwandige Stahlblechkonstruktion.

2 Lenkrollen mit Bremse und 2 starre Rollen
Thermoplastisches Gummirad, Kunststofffelge.

Seitliche Zentralverriegelung
aller Schubladen durch Zylinder-schloss.

Kippschutz
Gleichzeitiges Öffnen mehrerer Schubladen nicht möglich.

Grössere und stabilere Schubladen
Verstärkte Schubladen und Schubladenführungen mit Vollauszug.

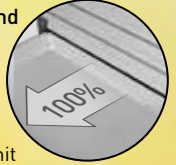

Art. 102.117.103

BT LINE Werkstattwagen BT700, 7 Schubladen, 337-tlg.

MADE IN GERMANY
337 hochwertige Werkstatt-Werkzeuge in 4 EVA Werkzeug-Einlegeschalen
Ring-Mausschlüssel: 6 - 22 mm
1/4" + 1/2" Umschaltknarren und Verlängerungen
1/4" Steckschlüsseleinsätze (6kt.): 4 - 14 mm
1/2" Steckschlüsseleinsätze (6kt.): 10 - 32 mm
Optional Art. 3235 Drehmomentschlüssel 1/2", 40 - 200 Nm
Kugelpfand-Innensechskant-Winkelstiftschlüssel-Satz: 1.5 - 10 mm, 9-tlg.
TX-Winkelstiftschlüssel-Satz: T10 - T50, 9-tlg.
Feilen-Satz
Schraubendreher-Sortiment
Schlag- und Schneidwerkzeug
Zangen-Sortiment

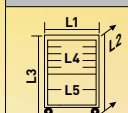
Art. 101.117.100	L1	L2	L3	ΣTD
	719 mm	474 mm	1000 mm	450 kg
L4	600 mm	400 mm	75 mm	45 kg
L5	600 mm	400 mm	150 mm	45 kg

CHF 1'305.-





Art. 102.117.104

BT LINE Werkstattwagen BT700, 7 Schubladen, 301-tlg.

MADE IN GERMANY
301 hochwertige Werkstatt-Werkzeuge in 6 EVA Werkzeug-Einlegesohlen
Ring-Maulschlüssel: 5.5 - 24 mm
Doppelringschlüssel, tief gekröpft: 6 - 22 mm
1/4" + 3/8" + 1/2" Umschaltknarren und Verlängerungen
1/4" Steckschlüsseleinsätze (6kt.): 4 - 14 mm
3/8" Steckschlüsseleinsätze (6kt.): 10 - 24 mm
1/2" Steckschlüsseleinsätze (6kt.): 14 - 32 mm
5/16" + 1/4" Schraubendreher-Bits
Schlitz-, PH-, PZ-, Innensechskant-, Vielzahn-, TX- und TX-TR-Schraubendreher-Steckschlüsseleinsätze
Kugelkopf-Innensechskant-Winkelstiftschlüssel-Satz: 1.5 - 10 mm, 9-tlg.
TX-Winkelstiftschlüssel-Satz: T10 - T50, 9-tlg.
Feilen-Satz
Schraubendreher-Sortiment
Schlag- und Schneidwerkzeug
Zangen-Sortiment



CHF **1'745.-**



Art. 102.117.106

BT LINE Werkstattwagen BT700, 7 Schubladen, 274-tlg.

MADE IN GERMANY
274 hochwertige Werkstatt-Werkzeuge in 5 EVA Werkzeug-Einlegesohlen
Ring-Maulschlüssel: 5.5 - 24 mm
Doppelringschlüssel, tief gekröpft: 6 - 22 mm
1/4" + 3/8" + 1/2" Umschaltknarren und Verlängerungen
1/4" Steckschlüsseleinsätze (6kt.): 4 - 14 mm
3/8" Steckschlüsseleinsätze (6kt.): 10 - 24 mm
1/2" Steckschlüsseleinsätze (6kt.): 14 - 32 mm
5/16" + 1/4" Schraubendreher-Bits
Schlitz-, PH-, PZ-, Innensechskant-, Vielzahn-, TX- und TX-TR-Schraubendreher-Steckschlüsseleinsätze
Kugelkopf-Innensechskant-Winkelstiftschlüssel-Satz: 1.5 - 10 mm, 9-tlg.
TX-Winkelstiftschlüssel-Satz: T10 - T50, 9-tlg.
Schraubendreher-Sortiment
Zangen-Sortiment



CHF **1'640.-**



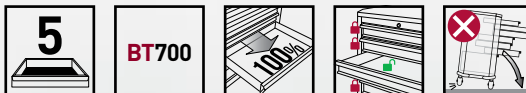
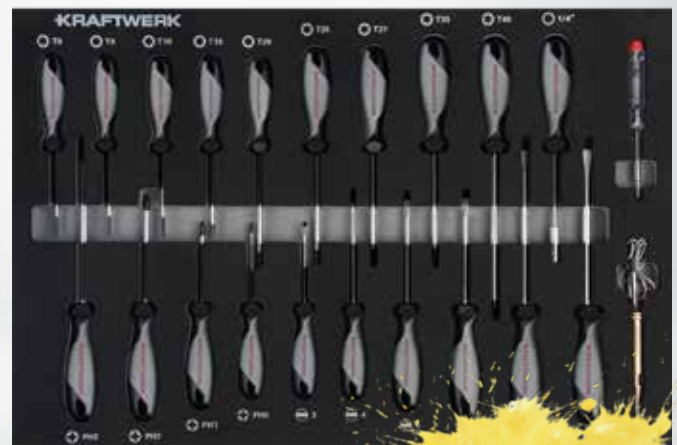
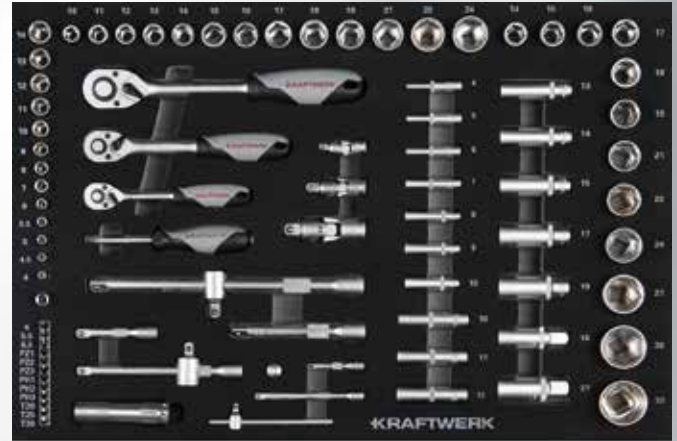

Art. 101.115.100	L1	L2	L3	Σ
	719 mm	474 mm	1000 mm	450 kg
L4	600 mm	400 mm	75 mm	45 kg
L5	600 mm	400 mm	150 mm	45 kg
L6	600 mm	400 mm	225 mm	45 kg

CHF **1'240.-**

Art. 102.115.100

BT LINE Werkstattwagen BT700, 5 Schubladen, 154-tlg.

MADE IN GERMANY

154 hochwertige Werkstatt-Werkzeuge in 3 EVA Werkzeug-Einlegesohlen

Ring-Maulschlüssel: 5.5 - 24mm

Doppelringschlüssel, tief gekröpft: 6 x 7 - 20 x 22mm

1/4" + 3/8" + 1/2" Umschaltknarren und Verlängerungen

1/4" Steckschlüsseleinsätze (6kt.): 4 - 14 mm

3/8" Steckschlüsseleinsätze (6kt.): 10 - 24 mm

1/2" Steckschlüsseleinsätze (6kt.): 14 - 32 mm

3/8" Zündkerzen-Steckschlüsseleinsätze: 16 + 21 mm

1/4" Schraubendreher-Bits

Kugelpfopf-Innensechskant-Winkelstiftschlüssel-Satz: 1.5 - 10 mm, 9-tlg.

TX-Winkelstiftschlüssel-Satz: T10 - T50, 9-tlg.

Verschiedene Adapter

Taschenlampe

Schraubendreher-Sortiment

Phasenprüfer 110-250V, GS-geprüft



Seitenwände mit Vierkantlochung
Einfaches Befestigen von Zubehör.

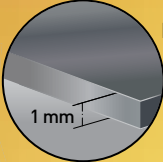

Konstruktion
Sehr stabile doppelwandige Stahlblechkonstruktion.



2 Lenkrollen mit Bremse und 2 starre Rollen
Thermoplastisches Gummirad, Kunststofffelge.

Seitliche Zentralverriegelung
aller Schubladen durch Zylinder-schloss.



Kippschutz
Gleichzeitiges Öffnen mehrerer Schubladen nicht möglich.

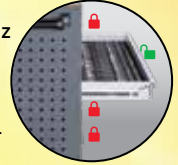

Grössere und stabilere Schubladen
Verstärkte Schubladen und Schubladenföhrungen mit Vollauszug.

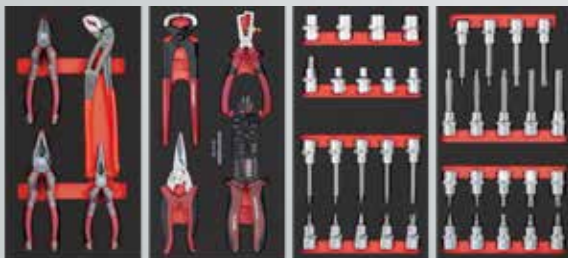
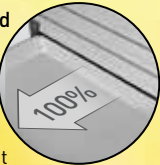

PRO LINE



CHF 2'799.-

Art. 101.217.100	L1	L2	L3	Σ
	919 mm	474 mm	1000 mm	450 kg
	L4: 800 mm	400 mm	75 mm	45 kg
	L5: 800 mm	400 mm	150 mm	45 kg



Art. 102.217.200

BT LINE Werkstattwagen BT900, 7 Schubladen, PB, 226-tlg.

Werkzeuge in 10 speziell hochverdichteten Weich-Schaumstoff-Einlagen (EVA) 60 & 20x40 cm
 1/4"+3/8"+1/2" Umschaltknarren
 1/4" Steckschlüsseleinsätze (6kt.): 3.5 - 14 mm, lange Ausführung: 4 - 10 mm
 1/4" Schlitz-Steckschlüsseleinsätze: 4 - 6.5 mm
 Steckschlüsseleinsätze: PH1 - PH3
 PZ1 - PZ3, T8 - T40, TR10 - TR40
 1/4" Innensechskant 3 - 8 mm
 1/4" Außen TX Steckschlüsseleinsätze: E4 - E11
 3/8" Steckschlüsseleinsätze (6kt.): 8 - 24 mm
 3/8" Steckschlüsseleinsätze, lange Ausführung (6kt.): 10 - 19 mm
 3/8" Außen TX Steckschlüsseleinsätze: E10 - E20
 3/8" Zündkerzen-Steckschlüsseleinsätze: 16 - 18 - 21 mm
 1/2" Steckschlüsseleinsätze (6kt.): 10 - 32 mm
 Zangensatz + Seegerringzangen
 Schlag-/Trennwerkzeuge
 Ringmaulschlüsselsatz 5,5 - 24 mm
 PB SWISS Schraubendrehersatz mit PH1-PH2,
 Schlitz 0.5 x 3.5 mm - 1.2 x 8 mm, Bithalter und TX-TR-Bits
 Innensechskant, TX, TX-TR - Winkelstiftschlüsselsatz



PRO LINE



CHF **2'999.-**

Art. 102.217.202

BT LINE Werkstattwagen BT900, 7 Schubladen, 278-tlg.

Werkzeuge in 12 speziell hochverdichteten Weich-Schaumstoff-Einlagen (EVA) 60 & 20x40 cm

- 1/4"+3/8"+1/2" Umschaltknarren
- 1/4" Steckschlüsseleinsätze (6kt.): 3.5 - 14 mm, lange Ausführung: 4 - 10 mm
- 1/4" Schlitz-Steckschlüsseleinsätze: 4 - 6.5 mm
- Steckschlüsseleinsätze: PH1 - PH3
- PZ1 - PZ3, T8 - T40, TR10 - TR40
- 1/4" Innensechskant 3 - 8 mm
- 1/4" Außen TX Steckschlüsseleinsätze: E4 - E11
- 3/8" Steckschlüsseleinsätze (6kt.): 8 - 24 mm
- 3/8" Steckschlüsseleinsätze, lange Ausführung (6kt.): 10 - 19 mm
- 3/8" Außen TX Steckschlüsseleinsätze: E10 - E20
- 3/8" Zündkerzen-Steckschlüsseleinsätze: 16 - 18 - 21 mm
- 1/2" Steckschlüsseleinsätze (6kt.): 10 - 32 mm
- Zangensatz + Seegerringzangen
- Schlag-/Trennwerkzeuge
- Ringmaulschlüsselsatz 5,5 - 24 mm
- Ratschen-Ringmaulschlüsselsatz 8 - 19 mm
- PROLINE Schlitz-Schraubendreher 4 mm - 8 mm
- PROLINE PH Schraubendreher PH1 + PH2
- PROLINE TX Schraubendreher TX7- TX40
- Innensechskant, TX, TX-TR - Winkelstiftschlüsselsatz
- Blechscher, Grip- & Klemmzangen

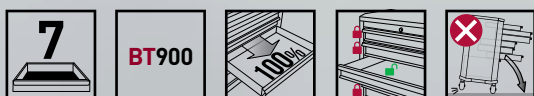

Art. 101.217.100	L1	L2	L3	ΔT	
	L1	919 mm	474 mm	1000 mm	450 kg
	L4	800 mm	400 mm	75 mm	45 kg
	L5	800 mm	400 mm	150 mm	45 kg



Seitenwände mit Vierkantlochung
Einfaches Befestigen von Zubehör.

Konstruktion
Sehr stabile doppelwandige Stahlblechkonstruktion.

2 Lenkrollen mit Bremse und 2 starre Rollen
Thermoplastisches Gummirad, Kunststofffelge.

Seitliche Zentralverriegelung
aller Schubladen durch Zylinderschloss.

Kippschutz
Gleichzeitiges Öffnen mehrerer Schubladen nicht möglich.

Grössere und stabilere Schubladen
Verstärkte Schubladen und Schubladenfürungen mit Vollauszug.

Schrank mit Fachboden, 25 kg belastbar.

Art. 101.317.100	L1	L2	L3	Σ
	1119 mm	474 mm	1000 mm	450 kg
L4	600 mm	400 mm	75 mm	45 kg
L5	600 mm	400 mm	150 mm	45 kg

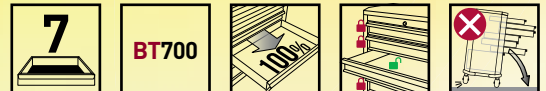

CHF 2'490.-

Art. 102.317.100

BASIC LINE Werkstattwagen BT1100, 7 Schubladen, 300-tlg.

300 hochwertige Werkzeuge in 8 speziell hochverdichteten Weich-Schaumstoff-Einlagen (EVA)
 Ring-Maulschlüssel: 5,5 - 24 mm
 Doppelringschlüssel, tief gekröpft: 6 - 22 mm
 1/4" + 3/8" + 1/2" Umschaltknarren und Verlängerungen
 1/4" Steckschlüsseleinsätze (6kt.): 4 - 14 mm
 3/8" Steckschlüsseleinsätze (6kt.): 10 - 24 mm
 1/2" Steckschlüsseleinsätze (6kt.): 14 - 32 mm
 Schlitz-, PH-, PZ-, Innensechskant-, Vielzahn-, TX- und TX-TR-Schraubendreher-Steckschlüsseleinsätze
 Schlitz-, PH-, PH- und TX-Bit-Schraubendreher
 Zangen-Sortiment
 Schraubendreher-Sortiment Schlitz, PH, TX
 Schlag- und Schneidwerkzeug

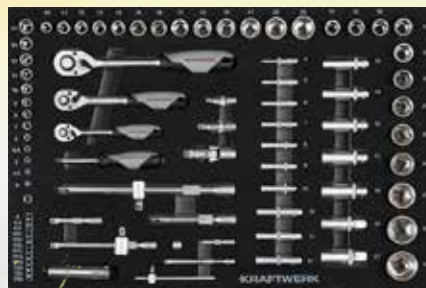



Seitliche Zentralverriegelung
aller Schubladen durch Zylinderschloss.



Kippschutz
Gleichzeitiges Öffnen mehrerer Schubladen nicht möglich.

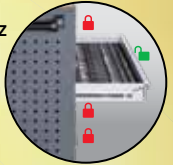

Größere und stabilere Schubladen
Verstärkte Schubladen und Schubladenföhrungen mit Vollauszug.

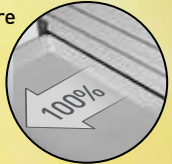

Seitenwände mit Vierkantlochung
Einfaches Befestigen von Zubehör.



Konstruktion
Sehr stabile doppelwandige Stahlblechkonstruktion.

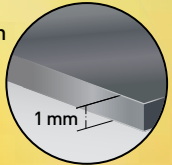

2 Lenkrollen mit Bremse und 2 starre Rollen
Thermoplastisches Gummirad, Kunststofffelge.



Schrank
mit Fachboden, 25 kg belastbar.



Art. 101.401.000		L1	L2	L3	ΔT
		1805 mm	470 mm	1000 mm	450 kg
L4	600 mm	400 mm	75 mm	45 kg	
L5	600 mm	400 mm	150 mm	45 kg	
L6	600 mm	400 mm	240 mm	45 kg	
L7	365 mm	465 mm	720 mm	45 kg	

CHF **3'899.-**

Art. 101.401.001

BT LINE Werkstattwagen BT1800, 13 Schubladen, 377-tlg.

MADE IN GERMANY

Bestückt mit EVA Einlagen

Schlag-, & Messwerkzeuge, Schraubendreher, Feilen, Zangen

1/4", 3/8", 1/2" Steckschlüsseleinsätze 4 - 14 mm, 10 - 19 mm, 10 - 32 mm

1/2" Steckschlüsseleinsätze Innensechskant & Vielzahn

3/8" Innensechskant Schraubendreher-Steckschlüsseleinsätze, 90 mm: 3 - 10 mm

3/8" TX Schraubendreher-Steckschlüsseleinsätze, 90 mm: T8 - T50

3/8" Vielzahn Schraubendreher-Steckschlüsseleinsätze, 90 mm: M5 - M12

3/8" RIBE® Schraubendreher-Steckschlüsseleinsätze, 90 mm: M5 - M12

1/2" Schlag-Steckschlüsseleinsätze, lange Ausführung (6kt.): 13 - 32 mm

1/2" Schlag-Steckschlüsseleinsätze, lange Ausführung (12kt.): 30 + 36 mm

Ring-Maulschlüssel / Ring-Ringschlüssel 5.5 - 24 mm

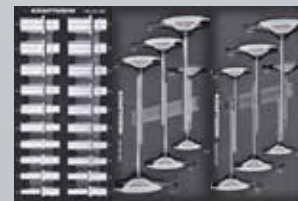
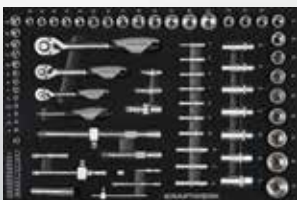

Art. 102.117.430

VDE Werkstattwagen BT700, 7 Schubladen, mit VDE Werkzeug, 116-tlg.

MADE IN GERMANY
116 hochwertige Werkstatt-Werkzeuge in 5 EVA Werkzeug-Einlegeshalen
Satz Warn- und Sicherheitsschilder Hochspannung
3/8" VDE Umschaltknarre
3/8" VDE Steckschlüsseleinsätze (6kt.): 8 - 22 mm
VDE T-Griff Sechskantschlüssel: 4 - 14 mm
VDE Maulschlüssel: 8 - 19 mm
VDE Schlitz-Schraubendreher 2.5 - 8 mm
VDE PH-Schraubendreher: PH0 - PH3
VDE PZ-Schraubendreher: PZ0 - PZ3
VDE TX-Schraubendreher: T6 - T45
VDE Innensechskant-Schraubendreher: 2.5 - 8 mm
Spannungsprüfer
VDE Zange



Art. 101.117.101	L1	L2	L3	ΔD
	719 mm	474 mm	1000 mm	450 kg
	L4: 600 mm	400 mm	75 mm	45 kg
	L5: 600 mm	400 mm	150 mm	45 kg

CHF 1'999.-

Art. 102.117.431

VDE Werkstattwagen BT700, 7 Schubladen, mit VDE Werkzeug, 124-tlg.

MADE IN GERMANY
124 hochwertige Werkstatt-Werkzeuge in 5 EVA Werkzeug-Einlegeshalen
Satz Warn- und Sicherheitsschilder Hochspannung
3/8" VDE Umschaltknarre
3/8" VDE Steckschlüsseleinsätze (6kt.): 8 - 22 mm
VDE T-Griff Sechskantschlüssel: 4 - 14 mm
VDE Maulschlüssel: 8 - 19 mm
VDE Schlitz-Schraubendreher: 2.5 - 8 mm
VDE PH-Schraubendreher: PH0 - PH3
VDE PZ-Schraubendreher: PZ0 - PZ3
VDE TX-Schraubendreher: T6 - T45
VDE Innensechskant-Schraubendreher: 2.5 - 8 mm
Spannungsprüfer
VDE Zange
Gurtbandkassetten
Absperrränder

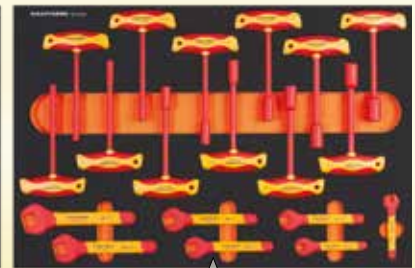
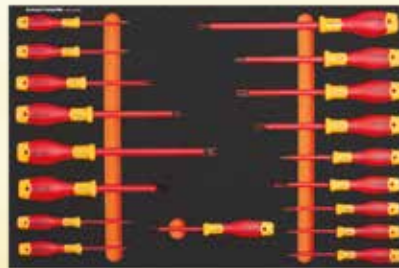
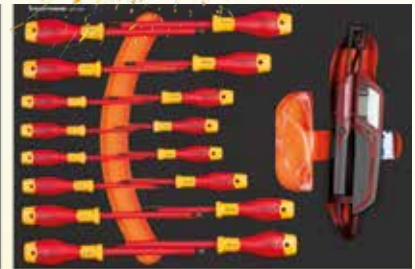

CHF 2'949.-



Art. 105.110.001

VDE Schraubendreher-Einlage, 16-tlg.

VDE Schlitz-Schraubendreher:
2.5 - 3 - 3.5 - 4 - 5.5 - 6.5 - 7 - 8 mm
VDE PH-Schraubendreher: PH0 - PH1 - PH2 - PH3
VDE PZ-Schraubendreher: PZ0 - PZ1 - PZ2 - PZ3
Optional mit Sicherheitsbrille 807.000.001 und
Spannungsprüfer 311.000.000

CHF **149.-**

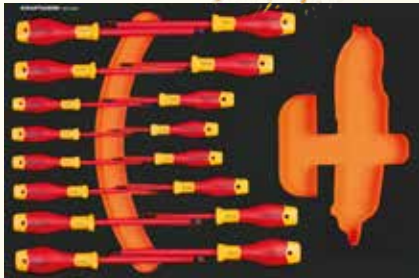

Art. 105.110.002

VDE Schraubendreher-Einlage, 18-tlg.

VDE TX-Schraubendreher:
T6 - T7 - T8 - T9 - T10 - T15 - T20 - T25 - T27 -
T30 - T40 - T45
VDE Innensechskant-Schraubendreher:
2.5 - 3 - 4 - 5 - 6 - 8 mm

CHF **189.-**

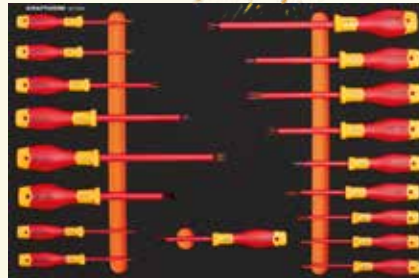

Art. 105.110.004

VDE Einmaul- und T-Griff Steckschlüssel-Einlage, 19-tlg.

VDE T-Griff-Steckschlüssel:
4 - 5 - 5.5 - 6 - 7 - 8 - 9 - 10 - 11 - 12 - 13 - 14 mm
VDE Einmaulschlüssel:
8 - 10 - 12 - 13 - 14 - 17 - 19 mm

CHF **449.-**

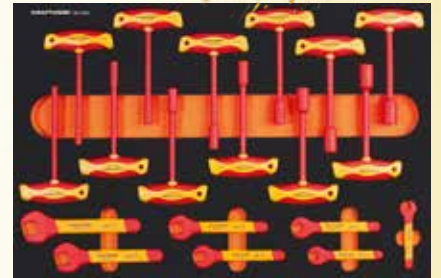

Art. 105.110.003

VDE Steckschlüssel- und Zangen-Einlage, 18-tlg.

3/8" VDE Umschaltknarre
3/8" VDE-Steckschlüsseleinsätze: (6kt.):
8 - 10 - 12 - 13 - 14 - 17 - 19 - 22 mm
VDE Kombizange: 180 mm / 7"
VDE Seitenschneider: 160 mm / 6.1/2"
VDE Flachrundzange: 200 mm / 8"
VDE Abisolierzange: 160 mm / 6.1/2"
VDE Messer
VDE Schere

CHF **499.-**



Art. 510.100.000

"HIGH VOLTAGE" Sicherheits- und Warningschilder-Einlage, 38-tlg.

Sicherheitsschild dreieckig, 2x
Sicherheitsschild rund, 1x
Sicherheitsschild rechteckig mit Magnet, 2x
Sicherheitsschild rechteckig mit Haken, 6x
Sicherheitsschild Pyramide, 1x
Ersatzteil Haken, 4x
Saugnapf-Ersatzteil, 18x
Magnet-Ersatzteil, 4x

CHF **299.-**

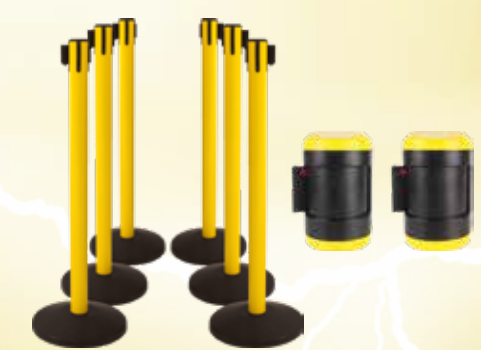

Art. 107.000.100

Set Absperrständer + Gurtbandkassetten 8-tlg.

6 Absperrständer mit ausziehbaren
Gurtbandkassetten 3.6 m
1 m Höhe
Gelb / Schwarz
Gurtbandkassetten 2 stk.
Ausziehbar 4.5 m
Inkl. Befestigungsmaterial



CHF **1'120.-**



Art. 102.107.203

LT LINE Werkstattwagen LT700, 7 Schubladen, 337-tlg.

MADE IN GERMANY
337 hochwertige Werkstatt-Werkzeuge in 4 EVA Werkzeug-Einlegeschalen
Ring-Maulschlüssel von 6 - 22 mm
1/4" + 1/2" Umschaltknarren und Verlängerungen
1/4" Steckschlüsseleinsatz (6-kant): 4 - 14 mm
1/2" Steckschlüsseleinsatz (6-kant): 10 - 32 mm
1/4" Bit-Box
Kugelpf-Innensechskant-Winkelstiftschlüssel-Satz: 1.5 - 10 mm, 9-tlg.
TX-Winkelstiftschlüssel-Satz: T10 - T50, 9-tlg.
Feilen-Satz
Schraubendreher-Sortiment
Schlag- und Schneidwerkzeug
Zangen-Sortiment
Optional mit Art. 3235 1/2" Drehmomentschlüssel, 40-200 Nm



CHF **1'190.-**



Seitliche Zentralverriegelung aller Schubladen durch Zylinderschloss.



Kugelgelagerte Schubladen mit Vollauszug.



2 Lenkrollen mit Bremse und 2 starre Rollen
Thermoplastisches Gummirad, Kunststofffelge.

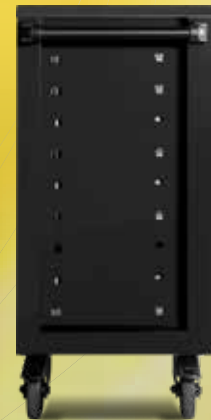

Art. 101.107.200	L1	L2	L3	ΣTD	
	719 mm	474 mm	1000 mm	450 kg	
	L4	600 mm	400 mm	75 mm	45 kg
	L5	600 mm	400 mm	150 mm	45 kg

Art. 102.107.204

LT LINE Werkstattwagen LT700, 7 Schubladen, 301-tlg.

MADE IN GERMANY
301 hochwertige Werkzeuge in 6 speziell hochverdichteten Weich-Schaumstoff-Einlagen (EVA) 60 x 40 cm
Ring-Maulschlüssel von 5.5 - 24 mm
1/4"+3/8"+1/2" Umschaltknarren
1/4" Steckschlüsseleinsatz (6kt.): 4 - 14 mm
3/8" Steckschlüsseleinsatz (6kt.): 10 - 24 mm
1/2" Steckschlüsseleinsatz (6kt.): 14 - 32 mm
5/16" + 1/4" Schraubendreher-Bits
Schlitz-, PH-, PZ-, Innensechskant-, Vielzahn-, TX- und TX-TR-Schraubendreher-Steckschlüsseleinsätze
Kugelpf-Innensechskant-Winkelstiftschlüssel-Satz: 1.5 - 10 mm, 9-tlg.
TX-Winkelstiftschlüssel-Satz: T10 - T50, 9-tlg.
Feilen-Satz
Schraubendreher-Sortiment
Schlag- und Schneidwerkzeug
Zangen-Sortiment



CHF **1'549.-**

BTG
Back to Germany





Art. 102.105.204

LT LINE Werkstattwagen LT700, 5 Schubladen, 259-tlg.

MADE IN GERMANY

259 hochwertige Werkzeuge in 3 speziell hochverdichteten Weich-Schaumstoff-Einlagen (EVA) 60 x 40 cm

Ring-Maulschlüssel: 6 - 22mm

1/4" + 1/2" Umschaltknarren und Verlängerungen

1/4" Steckschlüsseleinsätze (6-kant): 4 - 14 mm

1/2" Steckschlüsseleinsätze (6-kant): 10 - 32 mm

1/2" Zündkerzen-Steckschlüsseleinsätze: 16 + 21 mm

5/16" + 1/4" Schraubendreher-Bits

Verschiedene Adapter

Taschenlampe

Schraubendreher-Sortiment

Feilen-Satz

Schlag- und Schneidwerkzeug



CHF 1'090.-

Art. 102.105.203

LT LINE Werkstattwagen LT700, 5 Schubladen, 337-tlg.

MADE IN GERMANY

Grosse Auswahl an Werkzeugen für die Werkstatt, bestehend aus 337 Werkzeugen

Eingebettet in 4 Einlagen, weicher Schaumstoff mit hoher Dichte (EVA)

Ring-Maulschlüssel von 6 bis 22 mm

Umschaltknarren 1/4" + 1/2"

Steckschlüsseleinsätze 1/4" von 4 bis 14 mm

Steckschlüsseleinsätze 1/2" von 10 bis 32 mm

Optional mit Artikel 3235 Drehmomentschlüssel 1/2", 40 - 200 Nm

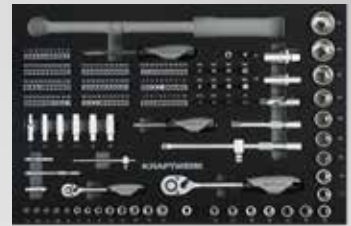

CHF 1'190.-



Art. 101.105.200	L1	L2	L3	Σ
	719 mm	474 mm	1000 mm	450 kg
L4	600 mm	400 mm	75 mm	45 kg
L5	600 mm	400 mm	150 mm	45 kg
L6	600 mm	400 mm	225 mm	45 kg

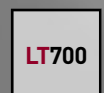



Art. 101.107.200	L1	L2	L3	Δ
	719 mm	474 mm	1000 mm	450 kg
	L4 600 mm	400 mm	75 mm	45 kg
	L5 600 mm	400 mm	150 mm	45 kg



Art. 102.107.205

LT LINE Werkstattwagen LT700, 7 Schubladen, 155-tlg.

- MADE IN GERMANY
- 155 hochwertige Werkstatt-Werkzeuge in 7 EVA Werkzeug-Einlegeshalen
- Ring-Maulschlüssel: 6 - 32 mm
- 1/4" + 1/2" Umschaltknarren und Verlängerungen
- 1/4" Steckschlüsseleinsätze (6kt.): 5 - 13 mm
- 1/2" Steckschlüsseleinsätze (6kt.): 8 - 32 mm
- 1/4" Aussen-TX Steckschlüsseleinsätze: E4 - E10
- 1/4" Innensechskant Schraubendreher-Steckschlüsseleinsätze: 3 - 8 mm
- 1/4" TX Schraubendreher-Steckschlüsseleinsätze: TX T6 - T40
- 1/4" TX-TR Schraubendreher-Steckschlüsseleinsätze mit Bohrung: TR6 - TR40
- 1/4" PH Schraubendreher-Steckschlüsseleinsätze: PH1 - PH2
- Zangen-Sortiment
- Schraubendreher-Sortiment
- Schlag- und Schneidwerkzeuge
- Feilen-Satz

CHF 1'040.-



Art. 101.105.200



Art. 101.107.200



Art. 101.103.200

Art.	↑ mm	↔ mm	↘ mm	Kg		mm 600 x 400 mm	CHF	Kg	Δ kg
101.105.200	1000	719	474	450	5	1 x 225; 2 x 150; 2 x 75 mm	549.-	45	57
101.107.200	1000	719	474	450	7	2 x 150; 5 x 75 mm	599.-	45	59
101.103.200	1000	700	400	450	3	1 x 225; 2 x 75; 1 x 225; 2 x 75 mm	559.-	45	55



**NEUES
PRODUKT**



CHF 559.-

Art. 101.103.200

**LT LINE Service-Werkstattwagen LT700,
3 Schubladen, leer**

MADE IN GERMANY

Ablagefläche mit PS Abdeckung

3 kugelgelagerte Schubladen mit Vollauszug

Schubladeneinzelverriegelung

Seitliche Zentralverriegelung aller Schubladen durch Zylinderschloss

Mit je zwei Bock- und Lenkrollen

Tragfähigkeit pro Schublade: 45 kg

Gesamttragkraft: 450 kg (statisch)

Kann mit mehreren Kraftwerk-Einsätzen ausgerüstet werden

Schubladeninnenmass: 400 x 600 mm

Versand ohne Werkzeuge und Zubehör

Schubladen: 2 x 75 mm / 1 x 150 mm

RAL 7015/9006



BT1800 BT LINE



Art. 101.401.000



**LEERE
WERKSTATTWAGEN**

Art.	↓ mm	↔ mm	↗ mm	kg		↓ mm 600 x 400 mm	CHF	kg	ΔΔ kg
101.401.000	1000	1805	470	450	13	1 x 225;3 x 150;9 x 75 mm	2'690.-	45	175.8



CHF 255.-



BT700

Art. 101.911.000

BT LINE Servicewagen, leer

MADE IN GERMANY
Ablagefläche mit Gummimatte
Mit zwei Bock- und Lenkrollen
Flächenmass: 40 x 60 cm
Gesamttragkraft: 300 kg



Art. 101.911.000	L1	L2	L3	ΔΔ
	719 mm	474 mm	1000 mm	300 kg
L4	650 mm	465 mm	367 mm	100 kg
L5	650 mm	465 mm	367 mm	100 kg



CHF 295.-



BT900

Art. 101.911.001

BT LINE Servicewagen, leer

MADE IN GERMANY
Ablagefläche mit Gummimatte
Mit zwei Bock- und Lenkrollen
Flächenmass: 40 x 80 cm
Gesamttragkraft: 225 kg



Art. 101.911.001	L1	L2	L3	ΔΔ
	919 mm	474 mm	1000 mm	225 kg
L4	850 mm	465 mm	367 mm	75 kg
L5	850 mm	465 mm	367 mm	75 kg

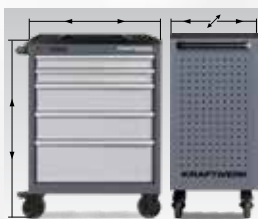

Art. 101.115.100



Art. 101.116.100



Art. 101.117.100



Art. 101.118.100



Art. 101.119.100

Art.	↑ mm	← mm	↘ mm	Kg		↓ mm 600 x 400 mm	CHF	Kg	Δ kg
101.115.100	1000	719	474	450	5	1 x 225;2 x 150;2 x 75 mm	739.-	45	65.28
101.116.100	1000	719	474	450	6	3 x 150;3 x 75 mm	769.-	45	66.139
101.117.100	1000	719	474	450	7	2 x 150;5 x 75 mm	819.-	45	71.71
101.118.100	1000	719	474	450	8	1 x 150;7 x 75 mm	869.-	45	73.145
101.119.100	1000	719	474	450	9	9 x 75 mm	919.-	45	73.145

LEERE
WERKSTATTWAGEN

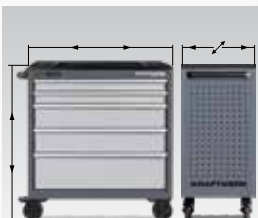

Art. 101.215.100



Art. 101.216.100



Art. 101.217.100



Art. 101.218.100



Art. 101.219.100

Art.	↑ mm	← mm	↘ mm	Kg		↓ mm 800 x 400 mm	CHF	Kg	Δ kg
101.215.100	1000	919	474	450	5	2 x 150;2 x 75 mm	969.-	45	76.61
101.216.100	1000	919	474	450	6	1 x 225;2 x 150;2 x 75 mm	1'029.-	45	77.377
101.217.100	1000	919	474	450	7	2 x 150;5 x 75 mm	1'079.-	45	78.15
101.218.100	1000	919	474	450	8	2 x 150;5 x 75 mm	1'169.-	45	78.932
101.219.100	1000	919	474	450	9	9 x 75 mm	1'239.-	45	79.72

LEERE
WERKSTATTWAGEN

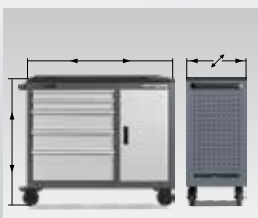

Art. 101.315.100

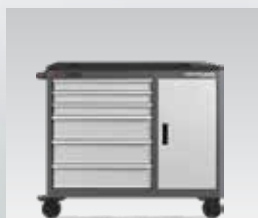

Art. 101.316.100



Art. 101.317.100



Art. 101.318.100



Art. 101.319.100

Art.	↑ mm	← mm	↘ mm	Kg		↓ mm 600 x 400 mm	CHF	Kg	Δ kg
101.315.100	1000	1119	474	450	5	2 x 150;2 x 75 mm	1'259.-	45	79.72
101.316.100	1000	1119	474	450	6	1 x 225;2 x 150;2 x 75 mm	1'299.-	45	83.718
101.317.100	1000	1119	474	450	7	2 x 150;5 x 75 mm	1'379.-	45	83.718
101.318.100	1000	1119	474	450	8	2 x 150;5 x 75 mm	1'449.-	45	85.401
101.319.100	1000	1119	474	450	9	9 x 75 mm	1'349.-	45	86.255



BASIC LINE Werkzeugruhe für BT700/BT900, leer

MADE IN GERMANY

Für alle 60/40 und 80/40 BASIC LINE Werkstattwagen

Sehr stabile doppelwandige Stahlblechkonstruktion

Kugelgelagerte Schubladen

Schubladeneinzelverriegelung über die ganze Leiste

(Einhandbetätigung)

Seitliche Zentralverriegelung aller Schubladen durch Zylinderschloss

Tragfähigkeit pro Schublade: 45 kg

Art. 101.900.002

1369 x --720 x /474 mm | 27.02 kg

	mm	mm	mm
1x	75	600	400
1x	150	600	400

max.
420 kg



CHF **429.-**

**LEERE
WERKZEUGTRUHEN**

Art. 101.900.003

1369 x --720 x /474 mm | 30.06 kg

	mm	mm	mm
3x	75	600	400

max.
420 kg



CHF **499.-**

Art. 101.901.002

1369 x --920 x /474 mm | 32.97 kg

	mm	mm	mm
1x	75	800	400
1x	150	800	400

max.
415 kg



CHF **569.-**

Art. 101.901.003

1369 x --920 x /474 mm | 36.73 kg

	mm	mm	mm
3x	75	800	400

max.
415 kg



CHF **639.-**

⚠ Lieferung ohne Abdeckung



Gelochte Rückwand für alle BASIC LINE Werkstattwagen

MADE IN GERMANY

Zur Aufnahme von zusätzlichen Werkzeugen

Übersichtliche Werkzeuginbringung

Stabile Stahlblechkonstruktion

Inkl. Befestigungsmaterial



Art. 191.509.001

↓ mm	↔ mm	↙ mm	Δ kg
600	719	30	3.5

BT700



CHF 248.90

Art. 191.509.002

↓ mm	↔ mm	↙ mm	Δ kg
800	719	30	4.6

BT700

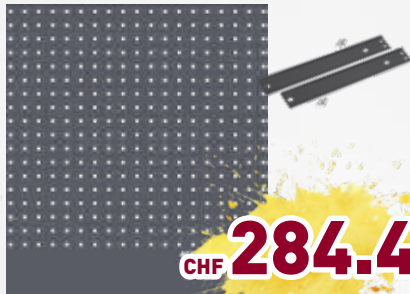

CHF 284.40



Art. 191.509.003

↓ mm	↔ mm	↙ mm	Δ kg
600	919	30	4.0

BT900



CHF 284.40

Art. 191.509.004

↓ mm	↔ mm	↙ mm	Δ kg
800	919	30	5.3

BT900

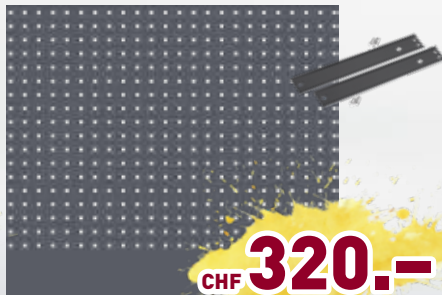

CHF 320.-



Art. 191.509.005

↓ mm	↔ mm	↙ mm	Δ kg
600	1119	30	4.3

BT1100



CHF 320.-

Art. 191.509.006

↓ mm	↔ mm	↙ mm	Δ kg
800	1119	30	5.7

BT1100



CHF 355.50





PS (Polystyrol) Abdeckung

Leicht zu pflegen
Aus PS (Polystyrol)
Sehr hohe Schlagfestigkeit,
Lösungsmittelbeständig

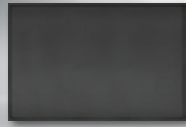

Art.	↓ mm	↔ mm	↗ mm		CHF	Δ kg
143.998.204	30	720	475	LT700	51.-	1.14

Gummimatte

Leicht zu pflegen und abnehmbar
Gummi-Arbeitsfläche sehr
strapazierfähig
Rutschhemmende Eigenschaft



Art.	↓ mm	↔ mm	↗ mm		CHF	Δ kg
191.501.001	3	710	465	BT700, LT700	42.-	0.18
191.501.002	3	910	465	BT900	56.-	0.24
191.501.003	3	1110	465	BT1100	59.-	0.29

PS (Polystyrol) Abdeckung

Leicht zu pflegen
Aus PS (Polystyrol)
Sehr hohe Schlagfestigkeit,
Lösungsmittelbeständig
Mit integrierten Ablagefächern



Art.	↓ mm	↔ mm	↗ mm		CHF	Δ kg
143.998.201	28	720	475	BT700, LT700	51.-	1.07
143.998.202	26	920	475	BT900	66.-	1.3
143.998.203	26	1120	475	BT1100	77.-	1.5

Holzplatte

Leicht zu pflegen
Multiplex-Arbeitsfläche aus
Buche-Holz
Ideale Arbeitsplatte

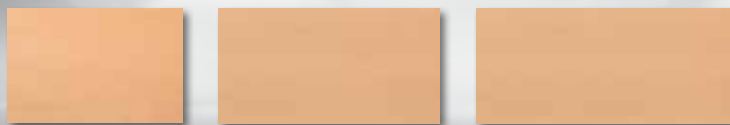

Art.	↓ mm	↔ mm	↗ mm		CHF	Δ kg
191.505.001	25	702	455	BT700, LT700	275.-	7
191.505.002	25	902	455	BT900	298.-	8
191.505.003	25	1102	455	BT1100	330.-	9

Edelstahlabdeckung

Leicht zu pflegen und zu
reinigende Oberfläche
Rostfreier Inox Stahl
Als Abdeckhaube für
Schichtholz Multiplex Platte



Art.	↓ mm	↔ mm	↗ mm		CHF	Δ kg
191.505.004	30	720	470	BT700, LT700	259.-	3.22
191.505.005	30	920	470	BT900	339.-	4.064
191.505.006	30	1120	470	BT1100	399.-	4.66

Für Serie
BT + PT

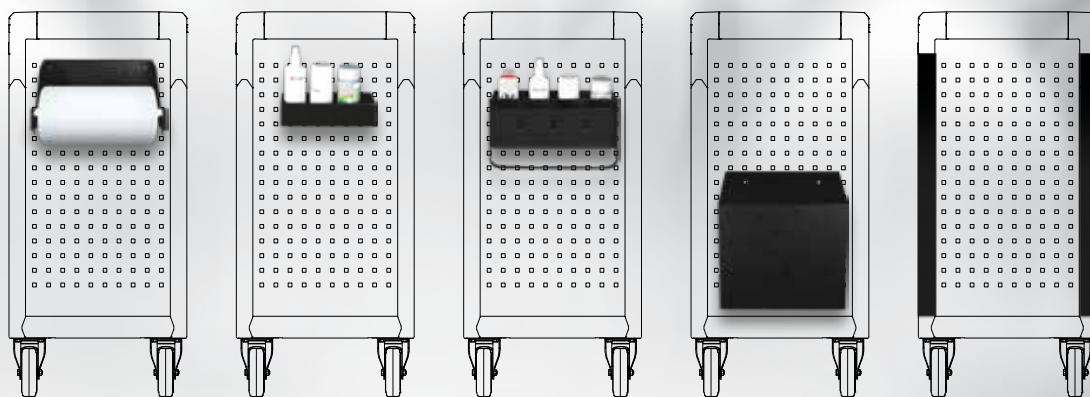

CHF **59.-**

Art. 145.143.010

Papierrollenhalter

Für Papierrollen bis zu Ø 300 mm
Rohrdurchmesser = 20 mm
B 300 x H 150 x T 220 mm, Δ 1,6 kg

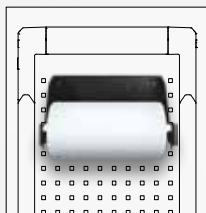

CHF **16.90**

Art. 145.143.011

Ablagefach

Für Dosen und Kleinteile
B 60 x H 215 x T 90 mm, Δ 0,5 kg

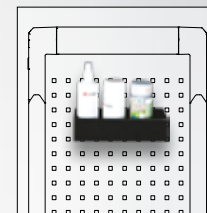

CHF **99.-**

Art. 145.143.012

Ablagefach mit Griff für 8 Dosen

Fachgröße 75 x 80 mm, grosser Griff,
variabel einteilbar
(= Chemiedosenhalter)
B 300 x H 100 x T 160 mm, Δ 2,5 kg

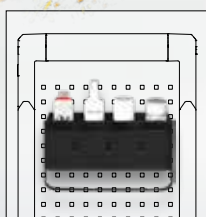

CHF **55.-**

Art. 145.143.013

Papierkorb

B 300 x H 300 x T 160 mm, Δ 3,5 kg

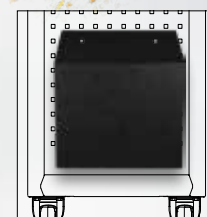

CHF **107.-**

Art. 191.510.004

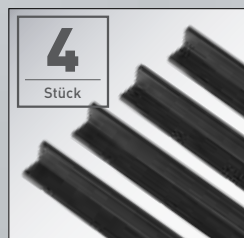

CHF **51.-**

Art. 191.510.001



Kantenschutz

Passend für alle KRAFTWERK Werkstattwagen der **BT Serie**
Verhindert Schäden an Lack und Karosserie
B 710 x H 35 x T 35 mm



Tischwagen

Stahlrohr-Schweisskonstruktion
30 x 30 x 2 mm
Radsatz mit 2 Lenkrollen mit
Radfeststeller, 2 Bockrollen,
Vollgummibereifung 200 x 50 mm
Ladeflächen aus Stahlblech,
Rand 35 mm, verschweisst,
Kanten mit Kantenschutzprofil
Wannenmass:
ausser 1200 x 600 mm
innen 1021 x 596 mm



Artikel Nr.	143.810.001
Beschreibung	Tischwagen
Ladeflächen aus Stahlblech	2
Traglast pro Wanne gleichmässig verteilt	70 kg
Abmessungen / Gewicht	H 810 x B 1240 x T 600 mm (inkl. Griff) / 45 kg

Artikel Nr.	143.810.002
Beschreibung	Tischwagen
Ladeflächen aus Stahlblech	3
Traglast pro Wanne gleichmässig verteilt	70 kg
Abmessungen / Gewicht	H 810 x B 1240 x T 600 mm (inkl. Griff) / 51 kg

Werkstattwagen

Stahlrohr-Schweisskonstruktion
30 x 30 x 2 mm
Öldicht verschweisst
Kanten mit Kantenschutzprofil
Radsatz, mit 2 Lenkrollen mit
Radfeststeller, 2 Bockrollen,
Vollgummibereifung 200 x 50 mm
Wannenmass:
ausser 1200 x 600 mm
innen 1021 x 596 mm



Artikel Nr.	143.835.001
Beschreibung	Rollwerkbank
Schrankelement oder Schubladenbox	1 Schrankelement
Schubladeneigenschaft	-
Arbeitsplatte	Buchen-Schichtholz Multiplex / 1200 x 600 x 25 mm
Ablageboden	2 x Buchen-Schichtholz Multiplex
Zentralverschiebbare Schubladenbox	✓ / H 470 x B 511 x T 600 mm
Traglast gleichmässig verteilt	500 kg
Abmessungen / Gewicht	H 835 x B 1300 x T 605 mm (inkl. Griff) / 75 kg

Artikel Nr.	143.835.002
Beschreibung	Rollwerkbank
Schubladenbox	1 Schubladenbox mit 3 Schubladen
Schubladeneigenschaft	rollengelagert, Traglast 30 kg, Einzelverriegelung
Arbeitsplatte	Buchen-Schichtholz Multiplex / 1200 x 600 x 25 mm
Ablageboden	2 x Buchen-Schichtholz Multiplex
Zentralverschiebbare Schubladenbox	✓ / H 470 x B 511 x T 600 mm
Traglast gleichmässig verteilt	500 kg
Abmessungen / Gewicht	H 835 x B 1300 x T 605 mm (inkl. Griff) / 85 kg



Artikel Nr.	143.835.004
Beschreibung	Rollwerkbank
Schubladen	2 Schubladen
Schubladeneigenschaften	rollengelagert, Traglast 30 kg, Einzelverriegelung
Schubladeninnenmass	B 435 x T 539 mm
Arbeitsplatte	Buchen-Schichtholz Multiplex / 1200 x 600 x 25 mm
Ablageboden	1 x Buchen-Schichtholz Multiplex
Traglast gleichmässig verteilt	500 kg
Abmessungen / Gewicht	H 835 x B 1300 x T 605 mm (inkl. Griff) / 75 kg





CHF 979.-



CHF 1'090.-

Artikel Nr.	143.835.005
Beschreibung	Rollwerkbank
Schränkelement oder Schubladenbox	1 Schränkelement + 1 Schublade
Schubladeneigenschaft	rollengelagert, Traglast 30 kg, Einzelverriegelung
Schubladeninnenmass	B 459 x T 539 mm
Zentralverschliessbare Schubladenbox	✓ / H 470 x B 511 x T 600 mm
Arbeitsplatte	Buchen-Schichtholz Multiplex / 1200 x 600 x 25 mm
Ablageboden	1 x Buchen-Schichtholz Multiplex
Traglast gleichmässig verteilt	500 kg
Abmessungen / Gewicht	H 835 x B 1300 x T 605 mm (inkl. Griff) / 83 kg

Artikel Nr.	143.835.006
Beschreibung	Rollwerkbank
Schränkelement oder Schubladenbox	2 Schränkelemente
Schubladeneigenschaft	-
Schubladeninnenmass	-
Zentralverschliessbare Schubladenbox	✓ / H 470 x B 511 x T 600 mm
Arbeitsplatte	Buchen-Schichtholz Multiplex / 1200 x 600 x 25 mm
Ablageboden	-
Traglast gleichmässig verteilt	500 kg
Abmessungen / Gewicht	H 835 x B 1300 x T 605 mm (inkl. Griff) / 83 kg



CHF 1'290.-



CHF 1'990.-

Artikel Nr.	143.835.007
Beschreibung	Rollwerkbank
Schränkelement oder Schubladenbox	1 Schubladenbox mit 4 Schubladen
Schubladeneigenschaft	rollengelagert, Traglast 30 kg, Einzelverriegelung
Schubladeninnenmass	B 459 x T 539 mm
Zentralverschliessbare Schubladenbox	✓ / H 470 x B 511 x T 600 mm
Arbeitsplatte	Buchen-Schichtholz Multiplex / 1200 x 600 x 25 mm
Ablageboden	2 x Buchen-Schichtholz Multiplex
Traglast gleichmässig verteilt	500 kg
Abmessungen / Gewicht	H 835 x B 1300 x T 605 mm (inkl. Griff) / 85 kg

Artikel Nr.	143.835.009
Beschreibung	Rollwerkbank
Schränkelement oder Schubladenbox	2 Schubladenboxen mit je 4 Schubladen / 8 Total rollengelagert, Traglast 30 kg, Einzelverriegelung
Schubladeneigenschaft	rollengelagert, Traglast 30 kg, Einzelverriegelung
Schubladeninnenmass	B 459 x T 539 mm
Zentralverschliessbare Schubladenbox	✓ / H 470 x B 511 x T 600 mm
Arbeitsplatte	Buchen-Schichtholz Multiplex / 1200 x 600 x 25 mm
Ablageboden	-
Traglast gleichmässig verteilt	500 kg
Abmessungen / Gewicht	H 835 x B 1300 x T 605 mm (inkl. Griff) / 85 kg



CHF 1'490.-



CHF 1'790.-

Artikel Nr.	143.835.010
Beschreibung	Rollwerkbank
Schränkelement oder Schubladenbox	1 Schubladenbox mit 4 Schubladen + 1 Schränkelement
Schubladeneigenschaft	rollengelagert, Traglast 30 kg, Einzelverriegelung
Schubladeninnenmass	B 459 x T 539 mm
Zentralverschliessbare Schubladenbox	✓ / H 470 x B 511 x T 600 mm
Arbeitsplatte	Buchen-Schichtholz Multiplex / 1200 x 600 x 25 mm
Traglast gleichmässig verteilt	500 kg
Abmessungen / Gewicht	H 835 x B 1300 x T 605 mm (inkl. Griff) / 107 kg

Artikel Nr.	143.835.011
Beschreibung	Rollwerkbank
Schränkelement oder Schubladenbox	4 : H 90 mm / 1 : H 135 mm 1 : H 70 mm + 1 Schränkelement
Schubladeneigenschaft	rollengelagert, Traglast 30 kg, Einzelverriegelung
Schubladeninnenmass	5 x B 460 x T 535 mm 1 x B 995 x T 535 mm
Zentralverschliessbare Schubladenbox	✓ / H 505 x B 490 x T 570 mm
Arbeitsplatte	Buchen-Schichtholz Multiplex / 1200 x 605 x 25 mm
Traglast gleichmässig verteilt	450 kg
Abmessungen / Gewicht	H 925 x B 1200 x T 605 mm (inkl. Griff) / 107 kg



Bügel- und Plattformwagen

Stabile Universalwagen für vielseitigen Einsatz
Ladefläche aus Winkelstahl mit wasserfesten Sperrholzplatten, stabil verschweisst, pulverbeschichtet
Radsatz, 2 Lenk- und 2 Bockrollen, Vollgummibereifung 200 x 50 mm
Einfache Montage



CHF **299.-**



CHF **399.-**



CHF **389.-**



Artikel Nr.	143.270.001	143.270.002	143.270.003
Beschreibung	Plattformwagen	Bügelwagen	Bügelwagen
Griffhöhe	-	950 mm	950 mm
Rungen / Höhe	-	-	2 x H 800 mm / herausnehmbar
Tragfähigkeit pro Radsatz	500 kg	500 kg	500 kg
Abmessungen / Gewicht	H 270 x B 1200 x T 600 mm / 40 kg	H 270 x B 1200 x T 600 mm / 45 kg	H 270 x B 1200 x T 600 mm / 50 kg



CHF **254.-**

CHF **69.-**

Art. 3912

Mehrzweck-Etagen Transportwagen

Stabile Konstruktion für den universellen Gebrauch
Mit 3 grossen Fachböden
Aussenmasse 91 x 48 x 14 mm
Etagenbreite/-tiefe 66 x 39 mm
Tragkraft Etagen max. 8 kg
Tragkraft max. 24 kg
4 Lenkrollen, Ø 1 mm, 2 mit Bremse

Art. 3912-99

Abfallbehälter

Für Mehrzweck-Etagen-Transportwagen Art. 3912
Aus öl- und säureresistentem Polypropylen



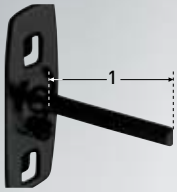

Werkzeughaken
Mit geradem Dorn

Art.	1 mm	Ø mm	ΔΔ g	CHF
145.100.050	50	6	34	4.20
145.100.102	102	6	46	4.80
145.100.150	150	6	56	4.80



Doppelter Werkzeughaken
Mit geradem Dorn

Art.	1 mm	Ø mm	ΔΔ g	CHF
145.110.050	50	6	74	6.30
145.110.102	102	6	98	7.40
145.110.150	150	6	118	6.90



Werkzeughaken
Mit senkrechtem Hakenende

Art.	1 mm	Ø mm	ΔΔ g	CHF
145.111.035	35	6	34	3.90
145.111.070	70	6	46	3.90
145.111.135	135	6	56	4.90



Doppelter Werkzeughaken
Mit senkrechtem Hakenende

Art.	1 mm	Ø mm	ΔΔ g	CHF
145.112.035	35	6	76	6.90
145.112.050	50	6	80	7.20
145.112.075	75	6	90	6.90
145.112.150	150	6	98	9.50

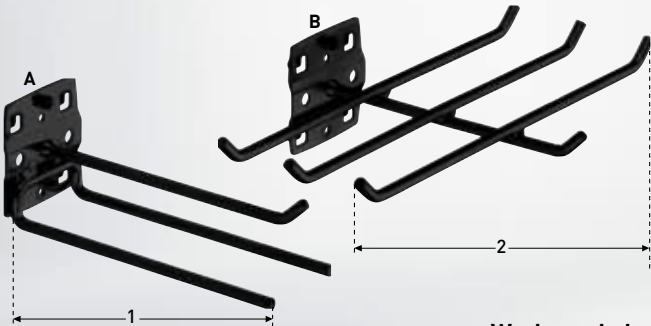

Werkzeughaken

Art.	1 mm	2 mm	Ø mm	ΔΔ g	CHF	
145.113.045	A	45	150	6	170	16.90
145.113.140	B	240	140	6	256	32.-

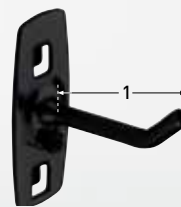

Werkzeughaken
Mit schrägem Hakenende

Art.	1 mm	Ø mm	ΔΔ g	CHF
145.120.050	50	6	34	3.90
145.120.100	100	6	46	4.90
145.120.150	150	6	56	4.90
145.120.200	200	6	68	5.90



Werkzeugklemme, klein

Art.	Ø mm	ΔΔ g	CHF
145.122.006	6	24	5.90
145.122.010	10	25	5.90
145.122.013	13	26	5.90
145.122.016	16	27	5.90
145.122.019	19	28	5.90

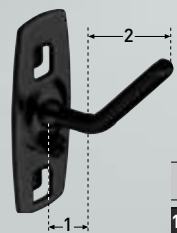

Schräghaken

Art.	1 mm	2 mm	Ø mm	ΔΔ g	CHF
145.121.040	15	35	6	34	4.90



Werkzeugklemme, gross

Art.	1 mm	2 mm	Ø mm	ΔΔ g	CHF
145.123.025	25	25	58	9.90	
145.123.028	28	28	60	9.90	
145.123.032	32	23	64	11.90	

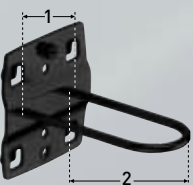

Rundhalter

Art.	1 mm	2 mm	ΔΔ g	CHF
145.124.027	27	65	68	9.90

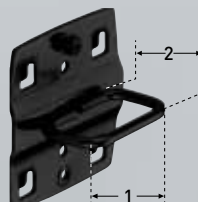

Zangenhalter

Art.	1 mm	2 mm	ΔΔ g	CHF
145.125.035	35	20	62	6.90
145.125.075	75	20	62	8.90



Maschinenhalter

Art.	∅ mm	ΔΔ g	CHF
145.126.060	60	72	17.90
145.126.080	80	80	17.90

Paarweise bestellen



Rohrhalter

Art.	↔ mm	∅ mm	ΔΔ g	CHF
145.127.060	35	60	114	17.90
145.127.100	35	100	156	17.90

Paarweise bestellen

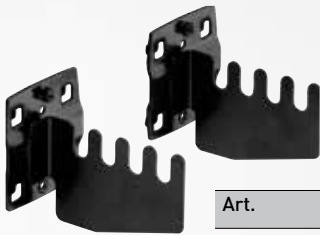

Sägenhalter
Für 4 Sägen

Art.	↑ mm	↗ mm	ΔΔ g	CHF
145.128.080	52	80	85	16.90



Schraubenschlüsselhalter
Für 10 Schraubenschlüssel

Art.	↑ mm	↗ mm	ΔΔ g	CHF
145.129.227	75-145	220	480	32.-



Bithalter
Für 7 Bits

Art.	↔ mm	↗ mm	ΔΔ g	CHF
145.132.150	150	35	200	22.-



Werkzeughalter
Zur individuellen Anpassung

Art.	↔ mm	↑ mm	↗ mm	ΔΔ g	CHF
145.134.340	325	55	135	1100	55.-



Ablageplatte
Für Kleinteile und Werkzeuge

Art.	↔ mm	↗ mm	ΔΔ g	CHF
145.138.350	350	125	600	32.-
145.138.445	445	150	900	45.-



Höhe: ↑ Breite: ↔ Tiefe: ↗

Werkzeughalter für Runddosen

Art.	↔ mm	∅ mm	ΔΔ g	CHF
145.137.001	100	70	200	28.-

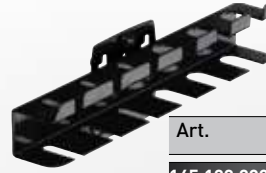

Schraubendreherhalter
Für 6 oder 12 Schraubendreher

Art.	↔ mm	↗ mm	ΔΔ g	CHF
145.129.200	6	200	30	22.90
145.129.390	12	390	30	32.-



Bohrerhalter

Für 14 Bohrer: je 2x ∅ 3.0-4.2-6.5-7.5-8.5-16.5 mm / je 1x ∅ 10.5-12.5 mm
Für 28 Bohrer: je 4x ∅ 3.2-4.2-6.5-7.5-8.5-16.5 mm / je 2x ∅ 10.5-12.5 mm

Art.	↔ mm	↗ mm	ΔΔ g	CHF
145.130.200	200	28	200	22.-
145.130.390	390	28	400	39.-



Winkelstiftschlüsselhalter
Für 9 Winkelstiftschlüssel

Art.	↔ mm	↗ mm	ΔΔ g	CHF
145.131.200	200	73	220	29.-



Steckschlüsselhalter
Für 12 Steckschlüssel

Art.	↔ mm	↗ mm	ΔΔ g	CHF
145.133.390	390	30	500	39.-

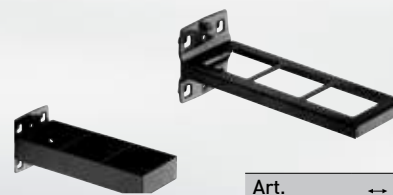

Kombinationshalter
2-teilig

Art.	↔ mm	↗ mm	ΔΔ g	CHF
145.135.150	60	150	400	59.-

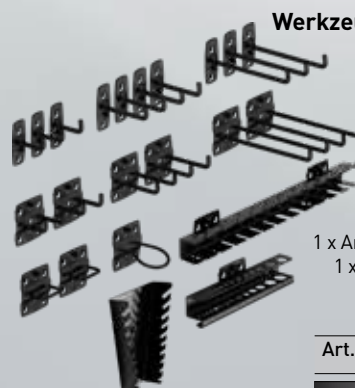

Werkzeughalter- und Hakensortiment, 22-tlg.

- 4 x Art. 145.111.070 L= 70 mm
- 3 x Art. 145.111.135 L=135 mm
- 2 x Art. 145.112.035 L= 35 mm
- 2 x Art. 145.112.075 L= 75 mm
- 2 x Art. 145.112.150 L= 150 mm
- 2 x Art. 145.125.055 W= 55 mm
- 1 x Art. 145.126.060 ∅= 60 mm
- 1 x Art. 145.129.390 für 12 Schraubendreher
- 1 x Art. 145.129.227 für 10 Steckschlüssel
- 1 x Art. 145.130.200 für 14 Bohrer

Art.	ΔΔ g	CHF
145.100.900	2270	68.-



EVA WERKZEUG-EINLAGEN FÜR ALLE KRAFTWERK WERKSTATTWAGEN

Für BT700, BT900, BT1100, BT1800, LT700, PT800 & PT1000



PRO LINE

S

40x20 cm



BASIC LINE

S

40x20 cm



WÄHLEN SIE IHREN WERKSTATTWAGEN NACH IHREN BEDÜRFNISSEN



STELLEN SIE SICH IHRE EIGENE WERKSTATT ZUSAMMEN:



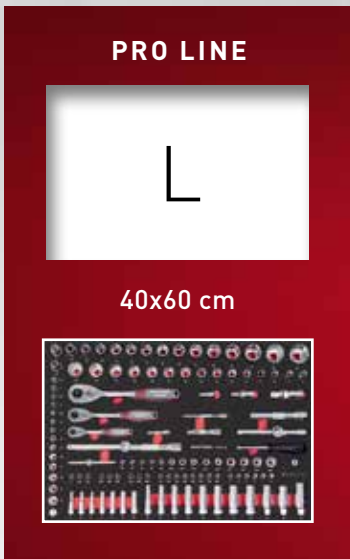

WÄHLEN SIE IHREN WERKSTATTWAGEN NACH IHREN BEDÜRFNISSEN



STELLEN SIE SICH IHRE EIGENE WERKSTATT ZUSAMMEN:

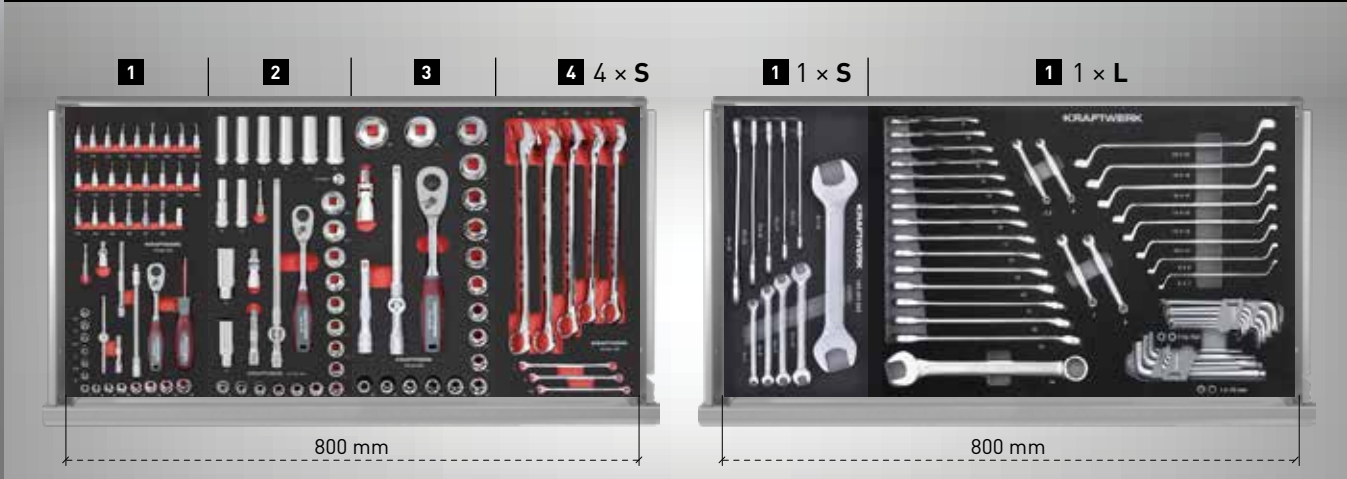

20 × 40 cm



200 × 400 × 40 mm | Δ 1.95 kg

CHF 65.-



Art. 105.301.001

BASIC LINE EVA Schraubendreher-Steckschlüssel-Einlage 3/8", lange Ausführung, 20 × 40 cm, 30-tlg.

3/8" Innensechskant Schraubendreher-Steckschlüsseleinsätze, 90 mm:
3 - 10 mm

3/8" TX Schraubendreher-Steckschlüsseleinsätze, 90 mm: T8 - T50

3/8" Vielzahn Schraubendreher-Steckschlüsseleinsätze, 90 mm: M5 - M12

3/8" RIBE® Schraubendreher-Steckschlüsseleinsätze, 90 mm: M5 - M12

Für Handbetätigung

Chrom-Vanadium / Spitze aus Spezialstahl



200 × 400 × 40 mm | Δ 4.25 kg

CHF 149.-



Art. 105.301.002

BASIC LINE EVA Schlag-Steckschlüssel-Einlage 1/2", lang Ausführung, 20 × 40 cm, 16-tlg.

1/2" Schlag-Steckschlüsseleinsätze, lange Ausführung (6kt.): 13 - 32 mm

1/2" Schlag-Steckschlüsseleinsätze, lange Ausführung (12kt.): 30 + 36 mm

1/2" Schlag-Verlängerung: 125 mm

Für Maschinenbetätigung

Chrom-Molybdän



200 × 400 × 40 mm | Δ 3.76 kg

CHF 99.-



Art. 105.301.003

BASIC LINE EVA Steckschlüssel-Einlage 1/2", 20 × 40 cm, 20-tlg.

1/2" Steckschlüsseleinsätze, lange Ausführung (6kt.): 10 - 32 mm

Für Handbetätigung

Chrom-Vanadium



200 × 400 × 40 mm | Δ 2.5 kg

CHF 79.-



Art. 105.301.004

BASIC LINE EVA Schraubendreher-Steckschlüssel-Einlage 1/2", 20 × 40 cm, 21-tlg.

1/2" Innensechskant Schraubendreher-Steckschlüsseleinsätze, 100 mm:
6 - 17 mm

1/2" Vielzahn Schraubendreher Steckschlüsseleinsätze, 100 mm: M5 - M16

1/2" RIBE® Schraubendreher-Steckschlüsseleinsätze, 100 mm: M8 - M14

Für Handbetätigung

Chrom-Vanadium / Spitze aus Spezialstahl

20 × 40 cm



200 × 400 × 40 mm | Δ 2.87 kg

CHF 99.-

1/2" CrV

Art. 105.301.005

BASIC LINE EVA Steckschlüssel-Einlage 1/2", 20 × 40 cm, 23-tlg.

1/2" Umschaltknarre
 1/2" Verlängerungen: 150 + 200 mm
 1/2" Steckschlüsseleinsätze (6kt.): 8 - 32 mm
 1/2" Kardangeln und Adapter
 Für Handbetätigung
 Mit Kreuzrändelung
 Chrom-Vanadium

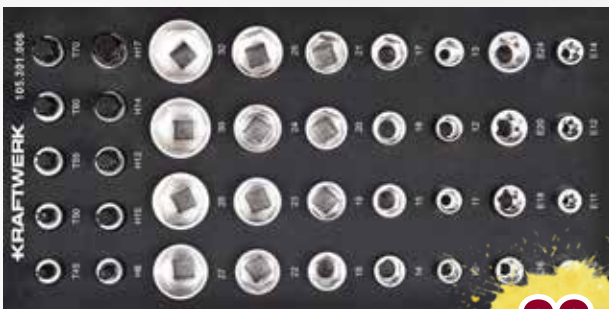

200 × 400 × 40 mm | Δ 3.22 kg

CHF 99.-

1/2" CrV

Art. 105.301.006

BASIC LINE EVA Steckschlüssel-Einlage 1/2", 20 × 40 cm, 38-tlg.

1/2" Steckschlüsseleinsätze (6kt.): 10 - 32 mm
 1/2" Innensechskant-Schraubendreher-Steckschlüsseleinsätze: 8 - 17 mm
 1/2" Aussen-TX-Steckschlüsseleinsätze: E10 - E24
 1/2" TX-Schraubendreher-Steckschlüsseleinsätze: T45 - T70
 Für Handbetätigung
 Chrom-Vanadium / Spitze aus Spezialstahl

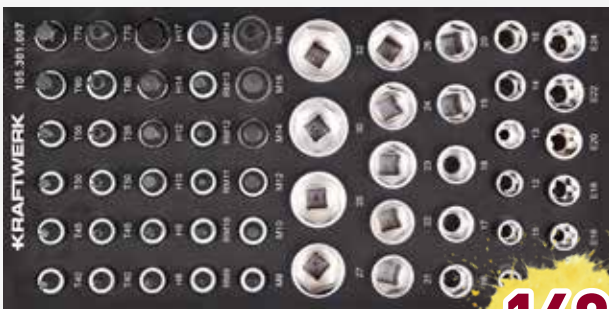

200 × 400 × 40 mm | Δ 4.99 kg

CHF 149.-

1/2" CrV

Art. 105.301.007

BASIC LINE EVA Steckschlüssel-Einlage 1/2", 20 × 40 cm, 56-tlg.

1/2" Steckschlüsseleinsätze (6kt.): 10 - 32 mm
 1/2" Innensechskant-Schraubendreher-Steckschlüsseleinsätze: 8 - 17 mm
 1/2" Aussen-TX-Steckschlüsseleinsätze: E14 - E24
 1/2" TX-Schraubendreher Steckschlüsseleinsätze: T40 - T70
 1/2" TX-TR Schraubendreher Steckschlüsseleinsätze, mit Bohrung: TR40 - TR70
 1/2" Vielzahn-Schraubendreher-Steckschlüsseleinsätze: M9 - M16
 1/2" RIBE®-Schraubendreher-Steckschlüsseleinsätze: M9 - M14
 Für Handbetätigung
 Chrom-Vanadium / Spitze aus Spezialstahl



200 × 400 × 40 mm | Δ 0.18 kg

CHF 15.-

Art. 105.301.008

BASIC LINE EVA Leere-Einlage, 20 × 40 cm

Geeignet für Kleinteile und Werkzeuge
 2 Fächer à 170 × 130 mm



20 × 40 cm



200 × 400 × 40 mm | Δ 2.5 kg

CHF **89.-**

Art. 105.301.009

BASIC LINE EVA Hammer-Einlage, 20 × 40 cm, 3-tlg.

Schlosserhammer: 300 g
Kunststoffhammer: 300 g
Fäustel: 1000 g

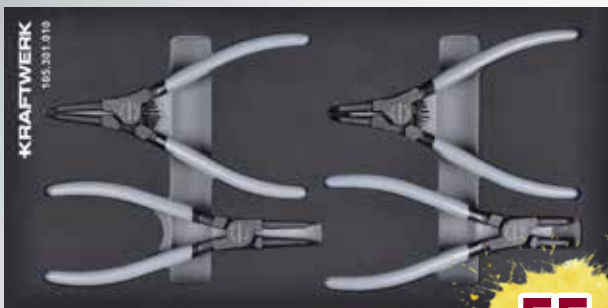

200 × 400 × 40 mm | Δ 1.65 kg

CHF **55.-**

Art. 105.301.010

BASIC LINE EVA Sicherungsring-Zangen-Einlage, 20 × 40 cm, 4-tlg.

Gerade Seegerringzange für Aussenringe: A2 (DIN ISO 5254 A)
Abgewinkelte Seegerringzange für Aussenringe: A21 (DIN ISO 5254B)
Gerade Seegerringzange für Innenringe: J2 (DIN ISO 5256C)
Abgewinkelte Seegerringzange für Innenringe: J21 (DIN ISO 5256D)
Für Sicherungsringe von Ø 19-60 mm
Gehärtete Spitzen

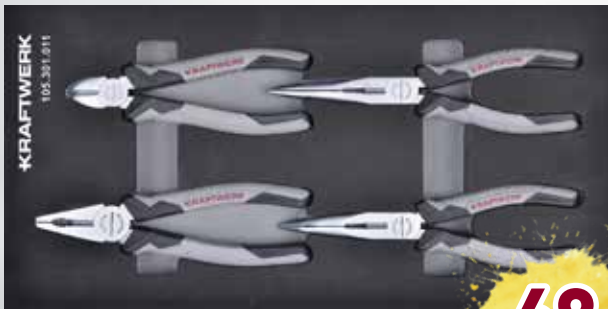

200 × 400 × 40 mm | Δ 2.2 kg

CHF **69.-**

Art. 105.301.011

BASIC LINE EVA Zangen-Einlage, 20 × 40 cm, 4-tlg.

Seitenschneider: 160 mm / 6.1/2"
Flachrundzange, gebogen: 200 mm / 8"
Flachrundzange: 200 mm / 8"
Kombizange: 180 mm / 7"



200 × 400 × 40 mm | Δ 2 kg

CHF **79.-**

Art. 105.301.012

BASIC LINE EVA Doppelringschlüssel-Einlage, 20 × 40 cm, 4-tlg.

Doppelringschlüssel: 21 × 23 - 30 × 32 mm
Beidseitig gekröpft 70°
DIN 838, ISO 3318, ISO 1085, ISO 10104
Chrom-Vanadium



20 x 40 cm



200 x 400 x 40 mm | Δ 0.74 kg

CHF **59.-**



Art. 105.301.013

BASIC LINE EVA Schlag-Schraubendreher-Einlage, 20 x 40 cm, 5-tlg.

Schlitz Schlag-Schraubendreher: 5.5 - 8 mm
PH Schlag-Schraubendreher: PH1 - PH2
Ergonomischer 2-Komponentengriff



200 x 400 x 40 mm | Δ 0.7 kg

CHF **89.-**

Art. 105.301.014

BASIC LINE EVA Feilen-Einlage, 20 x 40 cm, 6-tlg.

Stahldrahtbürste
Edelstahl-Lineal: 300 mm
Schieblehre
Dreieckfeile: 200 mm / 8"
Rundfeile: 200 mm / 8"
Bremsattel-feile: 150 mm / 6"



200 x 400 x 40 mm | Δ 0.72 kg

CHF **49.-**

Art. 105.301.015

BASIC LINE EVA Hakenwerkzeug-Einlage, 20 x 40 cm, 6-tlg.

Hakenwerkzeug, gerade
Hakenwerkzeug, 45° gebogene Spitze
Hakenwerkzeug, 90° gebogene Spitze
Hakenwerkzeug, Sichelform
Rundhaken
Ergonomischer 2-Komponentengriff
Zum Entfernen von Dichtungen, O-Ringen, Zierleistenclips oder Verkleidung
Für Arbeiten an Karosserie-Innenverkleidungen



200 x 400 x 40 mm | Δ 0.68 kg

CHF **49.-**

Art. 105.301.016

BASIC LINE EVA Schraubendreher-Einlage, extra lange Ausführung, 20 x 40 cm, 6-tlg.

Schlitz-Schraubendreher, 250 mm: 4.0 + 5.5 mm
PH-Schraubendreher, 250 mm: PH2
Innensechskant-Schraubendreher, 250 mm: 3 - 6 mm
Ergonomischer 2-Komponentengriff
Mit brüniertes Spitze
Mit Aufhängeloch



20 × 40 cm



200 × 400 × 40 mm | Δ 0.68 kg

CHF **45.-**



Art. 105.301.017

BASIC LINE EVA Schraubendreher-Einlage, extra lange Ausführung, 20 × 40 cm, 6-tlg.

Schlitz-Schraubendreher, 250 mm: 4.0 - 6.5 mm
Innensechskant Schraubendreher, 250 mm: 3 - 5 mm
Ergonomischer 2-Komponentengriff
Mit brüniertes Spitze
Mit Aufhängeloch



200 × 400 × 40 mm | Δ 0.7 kg

CHF **49.-**



Art. 105.301.018

BASIC LINE EVA Schraubendreher-Einlage, extra lange Ausführung, 20 × 40 cm, 6-tlg.

TX Schraubendreher, 250 mm: T15 - T40
Ergonomischer 2-Komponentengriff
Mit brüniertes Spitze
Mit Aufhängeloch

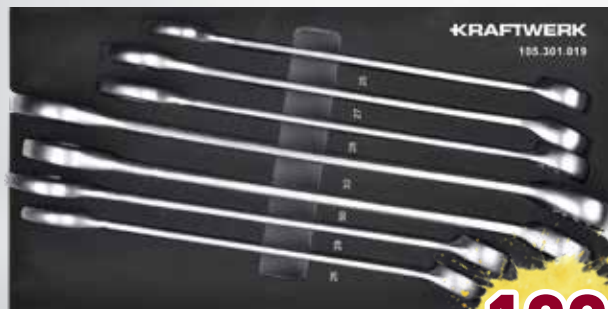

200 × 400 × 40 mm | Δ 3.55 kg

CHF **129.-**



Art. 105.301.019

BASIC LINE EVA Ring-Maulschlüssel-Einlage, 20 × 40 cm, 7-tlg.

Ring-Maulschlüssel: 25 - 32 mm
Ringseite 15° abgewinkelt
DIN 3113 Form A, ISO 3318, ISO 7738
Chrom-Vanadium



200 × 400 × 40 mm | Δ 0.67 kg

CHF **45.-**



Art. 105.301.021

BASIC LINE EVA Winkelschraubendreher-Einlage, 20 × 40 cm, 6-tlg.

Innensechskant Kugelkopf-Winkelschraubendreher: 2.5 - 8 mm
Ergonomischer 2-Komponentengriff

20 × 40 cm



200 × 400 × 40 mm | Δ 0.53 kg

CHF **42.-**

Art. 105.301.022

BASIC LINE EVA TX-Winkelschraubendreher-Einlage, 20 × 40 cm, 6-tlg.

TX-Winkelschraubendreher: T10 - T40
Ergonomischer 2-Komponentengriff



200 × 400 × 40 mm | Δ 1.08 kg

CHF **69.-**

Art. 105.301.023

BASIC LINE EVA Clip- und Lösewerkzeug-Einlage, 20 × 40 cm, 8-tlg.

Türverkleidungs-Lösehebel: 100 mm
Türverkleidungs-Lösehebel: 110 mm
Türverkleidungs-Lösehebel: 132 mm
Hakenwerkzeug, 90° gebogene Spitze
Hakenwerkzeug, Sichelform
Schaber
5/16" Clip Entferner: 115 mm
1/4" Clip Entferner: 115 mm

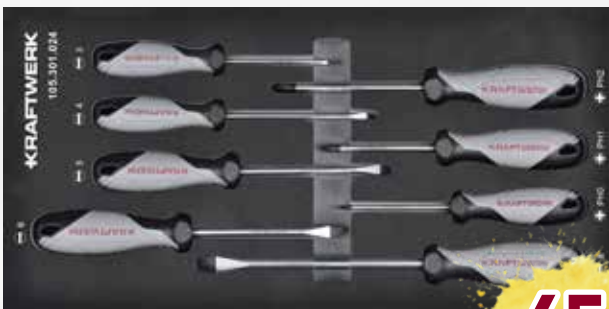

200 × 400 × 40 mm | Δ 0.68 kg

CHF **45.-**

Art. 105.301.024

BASIC LINE EVA Schraubendreher-Einlage, 20 × 40 cm, 8-tlg.

Schlitz Schraubendreher: 3.0 - 8.0 mm
PH Schraubendreher: PH0 - PH2
Ergonomischer 2-Komponentengriff
Mit brüniertes Spitze
Mit Aufhängeloch

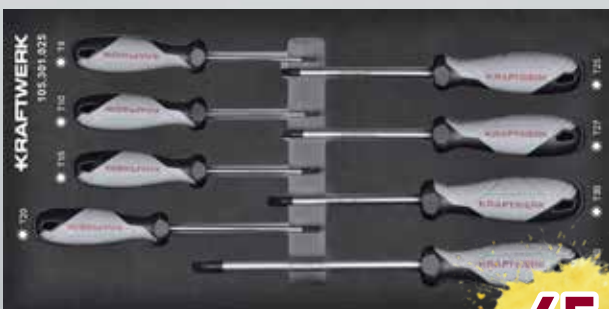

200 × 400 × 40 mm | Δ 0.7 kg

CHF **45.-**

Art. 105.301.025

BASIC LINE EVA TX Schraubendreher-Einlage, 20 × 40 cm, 8-tlg.

TX Schraubendreher: TX T8 - T40
Ergonomischer 2-Komponentengriff
Mit brüniertes Spitze
Mit Aufhängeloch



20 × 40 cm



200 × 400 × 40 mm | Δ 2.85 kg

CHF 99.-



Art. 105.301.026

BASIC LINE EVA Zangen-Einlage, 20 × 40 cm, 8-tlg.

Abgewinkelte Seegerringzange für Aussenringe: A21 (DIN ISO 5254B)

Gerade Seegerringzange für Innenringe: J2 (DIN ISO 5256C)

Seitenschneider: 160 mm / 6.1/2"

Flachrundzange, gebogen: 200 mm / 8"

Flachrundzange: 200 mm / 8"

Kombizange: 180 mm / 7"



200 × 400 × 40 mm | Δ 0.86 kg

CHF 99.-



Art. 105.301.027

BASIC LINE EVA Innensechskant T-Griff-Einlage, 20 × 40 cm, 9-tlg.

Innensechskant T-Griff: 2 - 8 mm

Extra lange Ausführung

Chrom-Vanadium



200 × 400 × 40 mm | Δ 0.86 kg

CHF 109.-



Art. 105.301.028

BASIC LINE EVA TX T-Griff-Einlage, 20 × 40 cm, 9-tlg.

TX T-Griff: T10 - T50

Extra lange Ausführung

Chrom-Vanadium



200 × 400 × 40 mm | Δ 1.75 kg

CHF 75.-



Art. 105.301.029

BASIC LINE EVA Doppel-Maulschlüssel-Einlage, 20 × 40 cm, 10-tlg.

Doppel-Maulschlüssel: 6 - 32 mm

15° Maulstellung

DIN 3110 Form A, ISO 3318, ISO 7738

Chrom-Vanadium

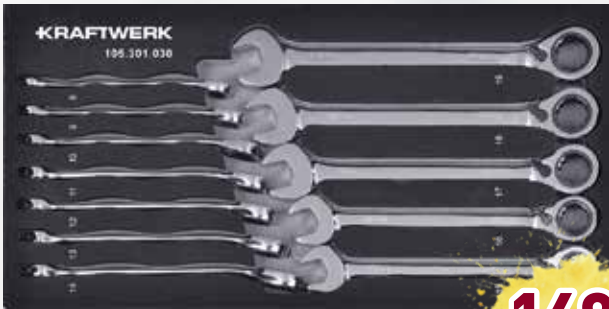

200 × 400 × 40 mm | Δ 1.63 kg



CHF 149.-

Art. 105.301.030

BASIC LINE EVA Ratschen-Ring-Maulschlüssel-Einlage, 20 × 40 cm, 12-tlg.

Ratschen-Ring-Maulschlüssel: 8 - 19 mm
 Hochwertiger 72 Zahn Ratschen-Mechanismus
 15° Maulstellung
 Umschalthebel für Rechts- und Linkslauf
 5° Rückstellwinkel
 Chrom-Vanadium



200 × 400 × 40 mm | Δ 1.69 kg



CHF 149.-

Art. 105.301.031

BASIC LINE EVA Gelenk-Ratschen-Ring-Maulschlüssel-Einlage, 40 × 20 cm, 12-tlg.

Gelenk-Ratschen-Ring-Maulschlüssel: 8 - 19 mm
 180° Kippbarer Ratschen-Kopf
 Gelenkspannung mit Schraube einstellbar
 72 Zahn Ratschensystem
 5° Rückstellwinkel
 Ringseite mit Gelenk
 Chrom-Vanadium



200 × 400 × 40 mm | Δ 2.33 kg



CHF 139.-

Art. 105.301.032

BASIC LINE EVA Ring-Maulschlüssel-Einlage, 20 × 40 cm, 19-tlg.

Ring-Maulschlüssel: 6 - 24 mm
 Ringseite 15° abgewinkelt
 15° Maulstellung
 DIN 3113 Form A, ISO 3318, ISO 7738
 Chrom-Vanadium

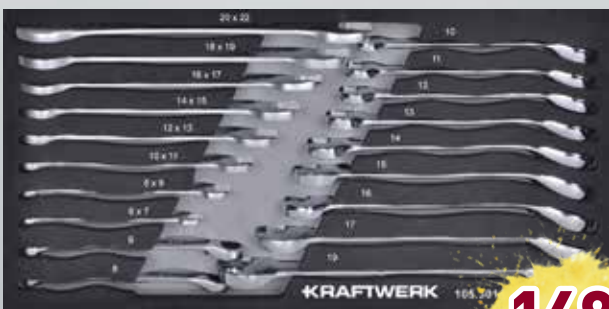

200 × 400 × 40 mm | Δ 2.19 kg

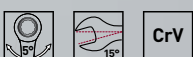

CHF 149.-

Art. 105.301.033

BASIC LINE EVA Ratschen-Ring-Maulschlüssel-Einlage, 20 × 40 cm, 19-tlg.

Ratschen-Ring-Maulschlüssel: 8 - 19 mm
 Doppel-Maulschlüssel: 6 - 22 mm
 Chrom-Vanadium

20 × 40 cm



200 × 400 × 40 mm | Δ 1.89 kg

CHF 119.-



Art. 105.301.034

BASIC LINE EVA Steckschlüssel-Einlage 1/4" + 1/2", 20 × 40 cm, 40-tlg.

- 1/4" + 1/2" Umschaltknarren
- 1/4" + 1/2" Kardangelenke
- 1/4" Verlängerungen: 50 + 100 mm
- 1/4" Steckschlüsseleinsätze: 4 - 13 mm
- 1/2" Verlängerungen: 150 + 200 mm
- 1/2" Steckschlüsseleinsätze: 10 - 32 mm
- Für Handbetätigung
- Chrom-Vanadium

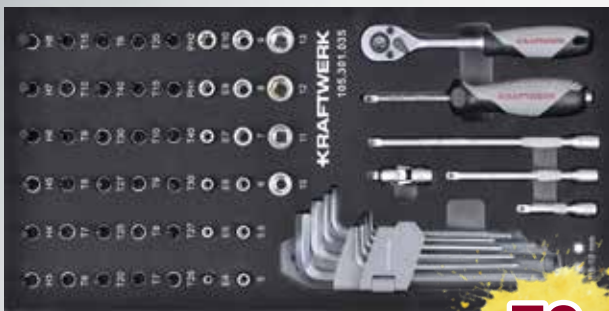

200 × 400 × 40 mm | Δ 1.48 kg

CHF 79.-



Art. 105.301.035

BASIC LINE EVA Steckschlüssel-Einlage 1/4", 20 × 40 cm, 61-tlg.

- 1/4" Umschaltknarre
- 1/4" Verlängerungen: 50, 100, 150 mm
- 1/4" Steckschlüsseleinsätze, lang: 5 - 13 mm
- 1/4" Aussen-TX Steckschlüsseleinsätze: E4 - E10
- 1/4" Innensechskant Schraubendreher-Steckschlüsseleinsätze: 3 - 8 mm
- 1/4" TX Schraubendreher-Steckschlüsseleinsätze: TX T6 - T40
- 1/4" TX-TR Schraubendreher-Steckschlüsseleinsätze mit Bohrung: TR6 - TR40
- 1/4" PH Schraubendreher-Steckschlüsseleinsätze: PH1 - PH2
- 1/4" Kardangelenke
- Für Handbetätigung
- Chrom-Vanadium

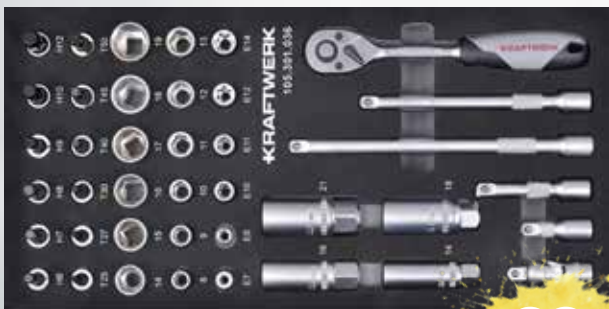

200 × 400 × 40 mm | Δ 2.3 kg

CHF 89.-



Art. 105.301.036

BASIC LINE EVA Steckschlüssel-Einlage 3/8", 20 × 40 cm, 40-tlg.

- 3/8" Umschaltknarre
- 3/8" Verlängerungen: 44, 75, 150 mm
- 3/8" Steckschlüsseleinsätze: 8 - 19 mm
- 3/8" Aussen-TX Steckschlüsseleinsätze: E7 - E14
- 3/8" Innensechskant Schraubendreher-Steckschlüsseleinsätze: 6 - 12 mm
- 3/8" TX Schraubendreher-Steckschlüsseleinsätze: T25 - T50
- 3/8" Zündkerzen-Steckschlüsseleinsätze: 14 - 21 mm
- 3/8" Kardangelenke
- Für Handbetätigung
- Chrom-Vanadium



60 x 40 cm



600 x 400 x 40 mm | Δ 6.115 kg



CHF 229.-

Art. 105.102.011

BASIC LINE EVA Steckschlüssel-Einlage 1/4" + 3/8" + 1/2", 60 x 40 cm, 86-tlg.

- 1/4" + 3/8" + 1/2" Umschaltknarren
- 1/4" + 3/8" + 1/2" Kardangelenke
- 1/4" Steckschlüsseleinsätze: 4 - 14 mm
- 1/4" Steckschlüsseleinsätze, lange Ausführung: 4 - 10 mm
- 1/4" Verlängerungen: 50 + 100 mm
- 1/4" Schraubendreher-Bits
- 3/8" Steckschlüsseleinsätze: 10 - 24 mm
- 3/8" Steckschlüsseleinsätze, lange Ausführung: 10 - 19 mm
- 3/8" Verlängerungen: 75 + 150 mm
- 3/8" Zündkerzen-Steckschlüsseleinsätze: 16 + 21 mm
- 1/2" Steckschlüsseleinsätze: 14 - 32 mm
- 1/2" Verlängerungen: 125 + 250 mm
- Verschiedene Adapter
- Taschenlampe
- Für Handbetätigung
- Chrom-Vanadium



600 x 400 x 40 mm | Δ 4.75 kg



CHF 209.-

Art. 105.102.012

BASIC LINE EVA Ring-Maul- und Doppelringschlüssel-Einlage, 60 x 40 cm, 46-tlg.

- Ring-Maulschlüssel: 5.5 - 24 mm
- Doppelringschlüssel, tief gekröpft: 6 x 7 - 20 x 22 mm
- Kugelpfopf-Innensechskant-Winkelstiftschlüssel-Satz: 1,5 - 10 mm, 9-tlg.
- TX-Winkelstiftschlüssel-Satz: T10 - T50, 9-tlg.

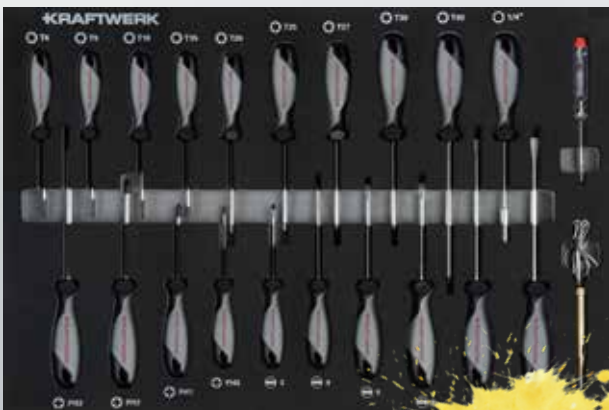

600 x 400 x 40 mm | Δ 2.03 kg



CHF 99.-

Art. 105.102.013

BASIC LINE EVA Schraubendreher-Einlage, 60 x 40 cm, 22-tlg.

- Schlitz Schraubendreher: 3 - 8 mm
- PH Schraubendreher: PH0 - PH3
- TX Schraubendreher: T8 - T40
- Phasenprüfer 110-250 V, GS-geprüft
- Phasenprüfer 12 V, GS-geprüft
- Schraubendreher mit ergonomischem 2-Komponentengriff

60 × 40 cm



600 × 400 × 40 mm | Δ 3.47 kg



CHF 189.-

Art. 105.102.014

BASIC LINE EVA Zangen- und Messwerkzeug-Einlage, 60 × 40 cm, 13-tlg.

- Abisolier- und Kabelschuhzange, 1,5 - 6 mm²
- Kombizange: 180 mm / 7"
- Seitenschneider: 160 mm / 6.1/2"
- Flachrundzange: 200 mm / 8"
- Wasserpumpenzange: 250 mm / 10"
- Gripzange: 250 mm / 10"
- Seegeringzangen: A2, A21, J2, J21
- Bandmass: 5 m
- Messschieber: 150 mm / 0.05 mm x 1/128"
- Universalschere, 150 mm



600 × 400 × 40 mm | Δ 4.81 kg



CHF 199.-

Art. 105.102.015

BASIC LINE EVA Steckschlüssel-Einlage 1/4" + 3/8" + 1/2", 60 × 40 cm, 107-tlg.

- 5/16" Schlitz Schraubendreher-Bits: 8 - 12 mm
 - 5/16" PH Schraubendreher-Bit: PH4
 - 5/16" PZ Schraubendreher-Bit: PZ4
 - 5/16" Vielzahn Schraubendreher-Bits: M5 - M12
 - 5/16" TX Schraubendreher-Bits: T45 - T80
 - 5/16" TX-TR Schraubendreher-Bits, mit Bohrung: TR45 - TR70
 - 5/16" Innensechskant-Schraubendreher-Bits: 8 - 14 mm
 - 1/4" Aussen-TX Steckschlüsseleinsätze: E4 - E10
 - 1/4" Schlitz Schraubendreher-Steckschlüsseleinsätze: 4 - 6.5 mm
 - 1/4" PH Schraubendreher-Steckschlüsseleinsätze: PH1 - PH3
 - 1/4" PZ Schraubendreher-Steckschlüsseleinsätze: PZ1 - PZ3
 - 1/4" TX Schraubendreher-Steckschlüsseleinsätze: T8- T40
 - 1/4" Innensechskant Schraubendreher-Steckschlüsseleinsätze: 3 - 8 mm
 - 1/4" TX-TR Schraubendreher-Steckschlüsseleinsätze, mit Bohrung: TR10 - TR40
 - 3/8" Aussen-TX Steckschlüsseleinsätze: E10 - E20
 - 1/2" TX Schraubendreher-Steckschlüsseleinsätze: T30 - T60
 - 1/2" TX Schraubendreher-Steckschlüsseleinsätze, 100 mm: T30 - T55
 - 1/2" Innensechskant Schraubendreher-Steckschlüsseleinsätze: 5 - 10 mm
 - 1/2" Innensechskant Schraubendreher-Steckschlüsseleinsätze, 100 mm: 6 - 12 mm
 - 1/2" Vielzahn Schraubendreher-Steckschlüsseleinsätze: M5 - M12
 - 1/2" Vielzahn Schraubendreher-Steckschlüsseleinsätze, 100 mm: M5 - M10
 - 1/2" Aussen-TX Steckschlüsseleinsätze: E10 - E24
- Für Handbetätigung
Chrom-Vanadium



60 x 40 cm



600 x 400 x 40 mm | Δ 3.59 kg

CHF **139.-**

Art. 105.102.016

BASIC LINE EVA Universal-Werkzeug-Einlage, 60 x 40 cm, 27-tlg.

- Flachmeissel: 18 mm
- Flachmeissel: 22 mm
- Körner Nr. 2: 120 mm
- Splintentreiber: 2 mm x 115 mm - 8 mm x 180 mm
- Metallsägebogen
- Flachstumpffeile
- Halbrundfeile
- Rundfeile
- Dreikantfeile
- Abbrechmesser: 18 mm (mit 5 Ersatzklingen)
- Ersatzklingen-Satz (10 Stk.): 18 mm
- DIN Schlosserhammer: 300 g
- Plastikhammer: \varnothing 35 mm



600 x 400 x 40 mm | Δ 5.375 kg

CHF **199.-**

Art. 105.102.017

BASIC LINE EVA Steckschlüssel-Einlage 1/4" + 1/2", 60 x 40 cm, 164-tlg.

- 1/4" + 1/2" Umschaltknarren
- 1/4" + 1/2" Kardangelenke
- 5/16" Schlitz Schraubendreher-Bits: 10 - 12 mm
- 5/16" TX Schraubendreher-Bits: T45 - T60
- 5/16" TX-TR Schraubendreher-Bit, mit Bohrung: TR45 - TR60
- 1/4" Steckschlüsseleinsätze: 4 - 14 mm
- 1/4" Steckschlüsseleinsätze, lange Ausführung: 6 - 13 mm
- 1/4" Verlängerungen: 50 + 100 mm
- 1/4" Schlitz Schraubendreher-Bits: 4 - 8 mm
- 1/4" PH Schraubendreher-Bits: PH0 - PH4
- 1/4" PZ Schraubendreher-Bits: PZ1 - PZ4
- 1/4" TX Schraubendreher-Bits: T8 - T40
- 1/4" Innensechskant Schraubendreher-Bits: 3 - 8 mm
- 1/4" Vielzahn Schraubendreher-Bits: M5 - M8
- 1/4" Vierkant Schraubendreher-Bits: R1 - R2
- 1/2" Steckschlüsseleinsätze: 10 - 32 mm
- 1/2" Verlängerungen: 125 + 250 mm
- 1/2" Zündkerzen-Steckschlüsseleinsätze: 16 + 21 mm
- Verschiedene Adapter
- Für Handbetätigung
- Chrom-Vanadium
- Vorbereitet für Drehmomentschlüssel 3235



60 × 40 cm



600 × 400 × 40 mm | Δ 2.41 kg



CHF **179.-**

Art. 105.102.018

BASIC LINE EVA Schraubendreher- und Schlagwerkzeug-Einlage, 60 × 40 cm, 49-tlg.

Schraubendreher-Bit-Box, 29-tlg.
Nadelfeilen-Satz, 6tlg.
9 LED-Taschenlampe Alu (exkl. 3 × AAA)
Schlitz Schraubendreher: 3.5 - 8 mm
Stubby Schlitz Schraubendreher: 6.5 mm
PH Schraubendreher: PH1 - PH2
Stubby PH Schraubendreher: PH2
Phasenprüfer 110-250 V, GS-geprüft
Hammer: 300 g
Plastikhammer: Ø 35 mm
Flachstumpfeile



600 × 400 × 40 mm | Δ 3.68 kg

CHF **189.-**

Art. 105.102.019

BASIC LINE EVA Werkzeug-Einlage, 60 × 40 cm, 46-tlg.

Ring-Maulschlüssel: 6 - 22 mm
Metallsägebogen: 300 mm
Messer: 9 mm
Messer: 18 mm
Ersatzklingen-Satz (10 Stk.): 9 mm
Ersatzklingen-Satz (10 Stk.): 18 mm
Splintentreiber: 2 mm x 115 mm - 8 mm x 180 mm
Körner Nr. 2: 120 mm
Flachmeissel: 18 + 22 mm



600 × 400 × 40 mm | Δ 3.3 kg



CHF **99.-**

Art. 105.102.110

BASIC LINE EVA Zangen- und Winkelstiftschlüssel-Einlage, 60 × 40 cm, 78-tlg.

Seegerringzangen: J2, J21, A2, A21
Kabelschuh-Sortiment
Abisolier- und Kabelschuhzange: 1,5 - 6 mm³
Kombizange: 180 mm / 7"
Seitenschneider: 160 mm / 6.1/2"
Flachrundzange: 200 mm / 8"
Wasserpumpenzange: 250 mm / 10"
Universalschere: 185 mm
Kugelpf-Innensechskant-Winkelstiftschlüssel-Satz: 1,5 - 10 mm, 9-tlg.
TX-Winkelstiftschlüssel-Satz: T10 - T50, 9-tlg.

60 x 40 cm



Art. 105.102.099

BASIC LINE EVA Werkzeug-Zusammenstellung, 301-tlg.

301 hochwertige Werkzeuge in 6 speziell hochverdichtete Weich-Schaumstoff-Einlagen (EVA) 60 x 40 cm

Ring-Maulschlüssel: 5,5 - 24 mm

Doppelringschlüssel, tief gekröpft: 6 - 22 mm

1/4" + 3/8" + 1/2" Umschaltknarren und Verlängerungen

1/4" Steckschlüsseleinsätze (6kt.): 4 - 14 mm

3/8" Steckschlüsseleinsätze (6kt.): 10 - 24 mm

1/2" Steckschlüsseleinsätze (6kt.): 14 - 32 mm

5/16" + 1/4" Schraubendreher-Bits

Schlitz-, PH-, PZ-, Innensechskant-, Vielzahn-, TX- und TX-TR-Schraubendreher-Steckschlüsseleinsätze

Kugelpf-Innensechskant-Winkelstiftschlüssel-Satz: 1,5 - 10 mm, 9-tlg.

TX-Winkelstiftschlüssel-Satz: T10 - T50, 9-tlg.

Zangen-Sortiment

Feilen-Satz

Schraubendreher-Sortiment

Schlag- und Schneidwerkzeug

CHF 1'049.-



Art. 105.103.001

BASIC LINE Werkzeug-Zusammenstellung EVA, 337-tlg.

337 hochwertige Werkzeuge in 4 speziell hochverdichteten Weich-Schaumstoff-Einlagen (EVA) 60 x 40 cm

Ring-Maulschlüssel: 6 - 22 mm

1/4" + 1/2" Umschaltknarren und Verlängerungen

1/4" Steckschlüsseleinsätze (6kt.): 4 - 14 mm

1/2" Steckschlüsseleinsätze (6kt.): 10 - 32 mm

Optional Art. 3235 Drehmomentschlüssel 1/2", 40 - 200 Nm

Kugelpf-Innensechskant-Winkelstiftschlüssel-Satz: 1,5 - 10 mm, 9-tlg.

TX-Winkelstiftschlüssel-Satz: T10 - T50, 9-tlg.

Zangen-Sortiment

Feilen-Satz

Schraubendreher-Sortiment

Schlag- und Schneidwerkzeug

CHF 649.-



Art. 105.103.002

BASIC LINE EVA Werkzeug-Zusammenstellung, 154-tlg.

154 Werkzeuge in 3 speziell hochverdichteten Weich-Schaumstoff-Einlagen (EVA) 60 x 40 cm

Ring-Maulschlüssel: 5,5 - 24 mm

1/4" + 3/8" + 1/2" Umschaltknarren und Verlängerungen

1/4" Steckschlüsseleinsätze (6kt.): 4 - 14 mm

3/8" Steckschlüsseleinsätze (6kt.): 10 - 24 mm

1/2" Steckschlüsseleinsätze (6kt.): 14 - 32 mm

Schraubendreher-Sortiment

CHF 499.-



Art. 105.103.003

BASIC LINE EVA Werkzeug-Zusammenstellung, 147-tlg.

147 hochwertige Werkzeuge in 3 speziell hochverdichteten Weich-Schaumstoff-Einlagen (EVA) 60 x 40 cm

1/4" + 3/8" + 1/2" Aussen TX Steckschlüsseleinsätze

1/4" + 3/8" + 1/2" Schraubendreher-Steckschlüsseleinsätze

5/16" + 1/4" Schraubendreher-Bits

Zangen-Sortiment

Schlag- und Schneidwerkzeug

Feilen-Satz

CHF 499.-

20 × 40 cm



200 × 400 × 40 mm | Δ 1.2 kg

CHF **139.-**



Art. 105.401.001

PRO LINE EVA Steckschlüssel-Einlage 1/4", 20 × 40 cm, 46-tlg.

- 1/4" Umschaltknarre
- 1/4" Verlängerungen: 50, 100, 150 mm
- 1/4" Steckschlüsseleinsätze: 3.5 - 14 mm
- 1/4" Schlitz Schraubendreher-Steckschlüsseleinsätze: 4 - 6.5 mm
- 1/4" PH Schraubendreher-Steckschlüsseleinsätze: PH1 - PH3
- 1/4" PZ Schraubendreher-Steckschlüsseleinsätze: PZ1 - PZ3
- 1/4" TX Schraubendreher-Steckschlüsseleinsätze: T8 - T40
- 1/4" Innensechskant Schraubendreher-Steckschlüsseleinsätze: 3 - 8 mm
- 1/4" Bit-Adapter
- 1/4" Kardangelenk
- 1/4" Gleitgriff mit Adapter
- 1/4" Steckgriff
- 1/4" Bithalter
- Für Handbetätigung
- Chrom-Vanadium



200 × 400 × 40 mm | Δ 2.45 kg

CHF **129.-**



Art. 105.401.002

PRO LINE EVA Steckschlüssel-Einlage 3/8", 20 × 40 cm, 32-tlg.

- 3/8" Umschaltknarre
- 3/8" Verlängerungen: 75 + 250 mm
- 3/8" Steckschlüsseleinsätze: 8 - 24 mm
- 3/8" Steckschlüsseleinsätze, lange Ausführung: 10 - 19 mm
- 3/8" Zündkerzen-Steckschlüsseleinsätze: 16 + 21 mm
- 3/8" Kardangelenk
- 1/2" auf 3/8" Gleitgriff-Adapter
- 3/8" auf 1/4" Adapter
- 1/4" auf 3/8" Bithalter
- Für Handbetätigung
- Chrom-Vanadium



200 × 400 × 40 mm | Δ 3.15 kg

CHF **159.-**



Art. 105.401.003

PRO LINE EVA Steckschlüssel-Einlage 1/2", 20 × 40 cm, 22-tlg.

- 1/2" Umschaltknarre
- 1/2" Verlängerungen: 125 + 250 mm
- 1/2" Steckschlüsseleinsätze: 10 - 11 - 12 - 13 - 14 - 15 - 16 - 17 - 18 - 19 - 21 - 22 - 24 - 27 - 30 - 32 - 34 mm
- 1/2" Kardangelenk
- 3/8" auf 1/2" Gleitgriff-Adapter
- Für Handbetätigung
- Chrom-Vanadium

20 x 40 cm



200 mm x 400 mm x 40 mm | Δ 1.2 kg

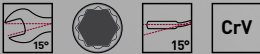

CHF **79.-**

Art. 105.401.004

PRO LINE EVA Ring-Maulschlüssel-Einlage, 20 x 40 cm, 12-tlg.

Ring-Maulschlüssel: 8 - 19 mm
 Ringseite 15° abgewinkelt
 15° Maulstellung
 DIN 3113 Form A, ISO 3318, ISO 7738
 Chrom-Vanadium



200 x 400 x 40 mm | Δ 1.6 kg

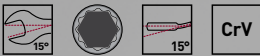

CHF **89.-**

Art. 105.401.005

PRO LINE EVA Ring-Maulschlüssel-Einlage, 20 x 40 cm, 8-tlg.

5.5 - 24 mm
 Ringseite 15° abgewinkelt
 15° Maulstellung
 DIN 3113 Form A, ISO 3318, ISO 7738
 Chrom-Vanadium



200 x 400 x 40 mm | Δ 1.5 kg



CHF **89.-**

Art. 105.401.006

PRO LINE EVA Doppelringschlüssel-Einlage, 20 x 40 cm, 8-tlg.

Doppelringschlüssel: 6 - 22 mm
 DIN 838, ISO 3318, ISO 1085, ISO 10104
 70° beidseitig abgewinkelt
 Chrom-Vanadium



200 x 400 x 40 mm | Δ 1.97 kg



CHF **139.-**

Art. 105.401.034

PRO LINE EVA "S" Doppelmaulschlüssel-Satz, 20x40, 10-tlg.

6 x 7 - 8 x 9 - 1 x 11 - 12 x 13 - 14 x 15 - 16 x 17 - 18 x 19 - 21 x 22 - 24 x 27 -
 30 x 32 mm
 DIN 311, ISO 3318, ISO 185, ISO 112
 Verchromt

20 × 40 cm

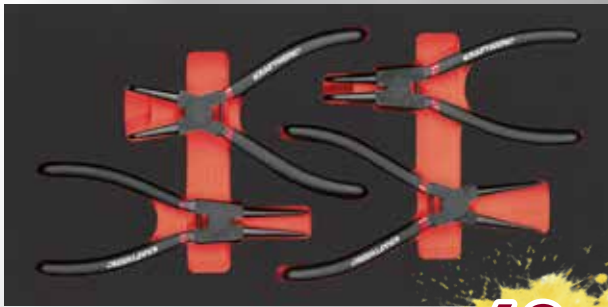

200 × 400 × 40 mm | Δ 0.62 kg

CHF **69.-**



Art. 105.401.007

PRO LINE EVA Sicherungsring-Zangen-Einlage, 20 × 40 cm, 4-tlg.

Gerade Seegerringzange für Aussenringe: A2 (DIN ISO 5254 A)
Abgewinkelte Seegerringzange für Aussenringe: A21 (DIN ISO 5254B)
Gerade Seegerringzange für Innenringe: J2 (DIN ISO 5256C)
Abgewinkelte Seegerringzange für Innenringe: J21 (DIN ISO 5256D)
Für Sicherungsringe von Ø 19-60 mm
Gehärtete Spitzen



200 × 400 × 40 mm | Δ 1.8 kg

CHF **69.-**

Art. 105.401.009

PRO LINE EVA Feilen-Einlage, 20 × 40 cm, 11-tlg.

Flachstumpffeile, 320 mm
Halbrundfeile, 320 mm
Rundfeile, 320 mm
Vierkantfeile, 320 mm
Dreikantfeile, 320 mm
Mit ergonomischen 2-Komponentengriff
Nadelfeile, Flachstumpf - Halbrund - Rund - Vierkant - Dreikant - Messe
Mit getauchtem Griff

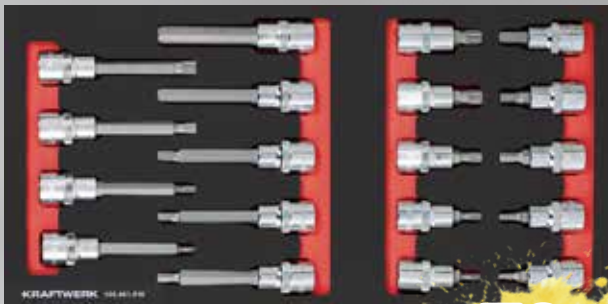

200 × 400 × 45 mm | Δ 1.94 kg

CHF **79.-**



Art. 105.401.010

PRO LINE EVA Steckschlüssel-Einlage 1/2", 20 × 40 cm, 19-tlg.

1/2" Innensechskant Schraubendreher-Steckschlüsseleinsätze, 55 mm: 5 - 10 mm
1/2" Vielzahn Schraubendreher-Steckschlüsseleinsätze, 55 mm: M5 - M12
1/2" Innensechskant Schraubendreher-Steckschlüsseleinsätze, 100 mm: 6 - 12 mm
1/2" Vielzahn Schraubendreher-Steckschlüsseleinsätze, 100 mm: M5 - M10

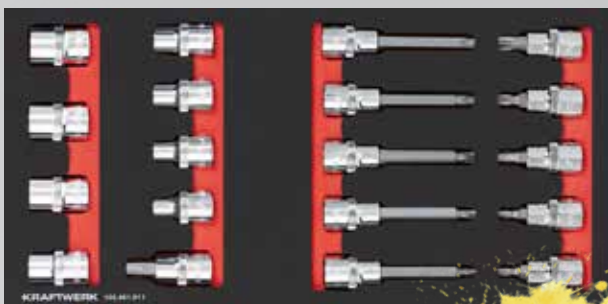

200 × 400 × 45 mm | Δ 1.94 kg

CHF **79.-**



Art. 105.401.011

PRO LINE EVA Steckschlüssel-Einlage 1/2", 20 × 40 cm, 19-tlg.

1/2" Aussen-TX Steckschlüsseleinsätze: E10 - E24
1/2" TX Schraubendreher-Steckschlüsseleinsätze, 55 mm: T30 - T60
1/2" TX Schraubendreher-Steckschlüsseleinsätze, 100 mm: T30 - T55



20 x 40 cm

**NEUES
PRODUKT**



200 x 400 x 45 mm | Δ 1.1 kg



CHF 65.-

Art. 105.401.012

PRO LINE EVA Schlitz/PH Schraubendreher-Einlage, 20 x 40 cm, 8-tlg.

MADE IN GERMANY

PRO LINE Schlitz Schraubendreher: 4 - 8 mm

PRO LINE PH Schraubendreher: PH1 - PH2

Ergonomischer Gelpolster-Griff, der sich an die Hand anpasst

3-Komponenten Griff mit Abrollschutz

Nahtfreie glatte Kappe für minimale Reibung

Querloch am Schraubendreherkopf

Schraubensymbole auf der Griffkappe

Präzisionsspitze garantiert hohe Passgenauigkeit und Langlebigkeit, mit

hochwertigem Magneten ausgestattet

Durchgehender Hartkern am Griff

Klinge aus spezieller Chrom-Vanadium-Legierung

Über DIN/ISO-Vorgaben

Optimale Kraftübertragung



BTG
Back to Germany

**NEUES
PRODUKT**

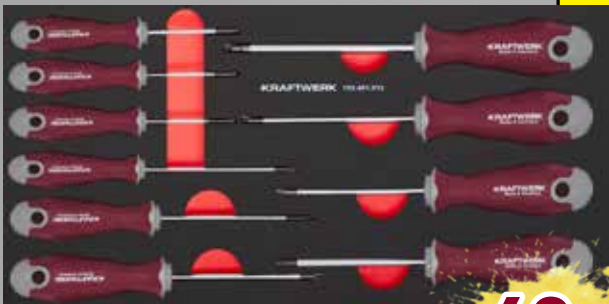

200 x 400 x 45 mm | Δ 1.1 kg



CHF 69.-

Art. 105.401.013

PRO LINE EVA TX Schraubendreher-Einlage, 20 x 40 cm, 10-tlg.

MADE IN GERMANY

PRO LINE TX Schraubendreher TX7 - TX40

Ergonomischer Gelpolster-Griff, der sich an die Hand anpasst

3-Komponenten Griff mit Abrollschutz

Nahtfreie glatte Kappe für minimale Reibung

Querloch am Schraubendreherkopf

Schraubensymbole auf der Griffkappe

Präzisionsspitze garantiert hohe Passgenauigkeit und Langlebigkeit, mit

hochwertigem Magneten ausgestattet

Durchgehender Hartkern am Griff

Klinge aus spezieller Chrom-Vanadium-Legierung

Über DIN/ISO-Vorgaben

Optimale Kraftübertragung



BTG
Back to Germany



20 × 40 cm



200 × 400 × 40 mm | Δ 2.16 kg

CHF **119.-**

Art. 105.401.015

PRO LINE EVA Schlagwerkzeug-Einlage, 20 × 40 cm, 11-tlg.

DIN Schlosserhammer: 500 g
Schonhammer: Ø 35 mm
Flachmeissel: 18 - 22 mm
Splintentreiber: 2 - 8 mm
Körner Nr. 2: 120 mm



200 × 400 × 40 mm | Δ 1.08 kg

CHF **59.-**

Art. 105.401.016

PRO LINE EVA Schneidwerkzeug-Einlage, 20 × 40 cm, 21-tlg.

Messer: 9 mm
Messer: 18 mm
Ersatzklingen-Satz (10 Stk.): 9 mm
Ersatzklingen-Satz (5 Stk.): 18 mm
Metallsägebogen: 300 mm



200 × 400 × 40 mm | Δ 1.5 kg

CHF **149.-**

Art. 105.401.017

PRO LINE EVA HIGHTECH Zangen-Einlage, 20 × 40 cm, 4-tlg.

Kombizange: 180 mm / 7"
Seitenschneider: 160 mm / 6.1/4"
Flachrund-Zange: 205 mm / 8"
Wasserpumpenzange: 240 mm / 9.1/2"



200 × 400 × 40 mm | Δ 1.2 kg

CHF **169.-**

Art. 105.401.018

PRO LINE EVA Ratschen-Ring-Maulschlüssel-Einlage, 20 × 40 cm, 12-tlg.

Ratschen-Ring-Maulschlüssel: 8 - 19 mm
Hochwertiger 72 Zahn Ratschen-Mechanismus
5° Rückstellwinkel
Gerade Ausführung
15° Maulstellung
Chrom-Vanadium

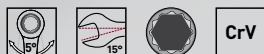

20 × 40 cm

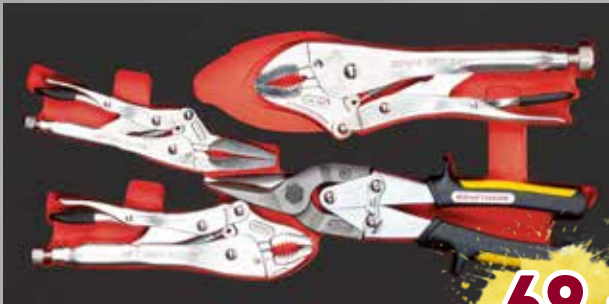

200 × 400 × 40 mm | Δ 1.55 kg

CHF **69.-**

Art. 105.401.023

PRO LINE EVA Zangen-Einlage, 20 × 40 cm, 4-tlg.

Blechscherer: 250 mm / 10"
Gripzange: 175 mm / 7"
Gripzange: 250 mm / 10"
Klemmzange: 150 mm / 6"



200 × 400 × 40 mm | Δ 1.18 kg

CHF **109.-**

Art. 105.401.026

PRO LINE EVA ERGOKRAFT Zangen-Einlage, 20 × 40 cm, 4-tlg.

Kneifzange: 200 mm / 8"
Abisolierzange: 160 mm / 6.1/2"
Abisolier- und Kabelschuhzange: 1,5 - 6 mm²
Universalscherer: 150 mm



200 × 400 × 78 mm | Δ 3.99 kg

CHF **369.-**

Art. 105.401.027

PRO LINE EVA Steckschlüssel-Einlage 1/2", 20 × 40 cm, 17-tlg.

1/2" Schlagschrauber, 920 Nm
1/2" Schlag-Steckschlüsseleinsätze: 10 - 24 mm
1/2" Schlag-Steckschlüsseleinsätze für Alu-Felgen: 17 - 24 mm
1/2" Verlängerung: 125 mm
Chrom Molybdän



200 × 400 × 60 mm | Δ 2.8 kg

CHF **119.-**

Art. 105.401.028

PRO LINE EVA Steckschlüssel-Einlage 1/2", 20 × 40 cm, 20-tlg.

1/2" Schlag-Steckschlüsseleinsätze: 10 - 36 mm
1/2" Schlag-Verlängerung: 125 mm
Für Maschinenbetätigung
Chrom Molybdän



20 × 40 cm



200 × 400 × 67 mm | Δ 4.26 kg

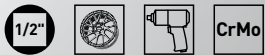

CHF **159.-**

Art. 105.401.029

PRO LINE EVA Steckschlüssel-Einlage 1/2", 20 × 40 cm, 15-tlg.

1/2" Schlag-Steckschlüsseleinsätze, lange Ausführung: 13 - 36 mm

1/2" Schlag-Verlängerung: 125 mm

Für Maschinenbetätigung

Chrom Molybdän



200 × 400 × 40 mm | Δ 0.83 kg



CHF **75.-**

Art. 105.401.031

PRO LINE EVA T-Griff Schraubendreher Innensechskant-Einlage, 20 × 40 cm, 7-tlg.

Sechskant Kugelkopf-T-Griff-Schraubendreher

Schlüsselweite: 3 - 10 mm

Mit ergonomischem 2-Komponenten-Griff



200 × 400 × 40 mm | Δ 3.233 kg



CHF **229.-**

Art. 105.401.032

PRO LINE EVA 1/2" Steckschlüssel-Einlage, 20 × 40 cm, 33-tlg.

Kurze Ausführung 55 mm

Steckschlüsseleinsatz Innensechskant: 5 - 6 - 7 - 8 - 10 - 12 mm

Steckschlüsseleinsatz TX: T30 - T40 - T45 - T50 - T55 - T60

Steckschlüsseleinsatz Vielzahn: M5 - M6 - M8 - M10 - M12 - M14

Lange Ausführung 100 mm

Steckschlüsseleinsatz Innensechskant: 6 - 7 - 8 - 10 - 12 mm

Steckschlüsseleinsatz TX: T30 - T40 - T45 - T50 - T55

Steckschlüsseleinsatz Vielzahn: M5 - M6 - M8 - M10 - M12

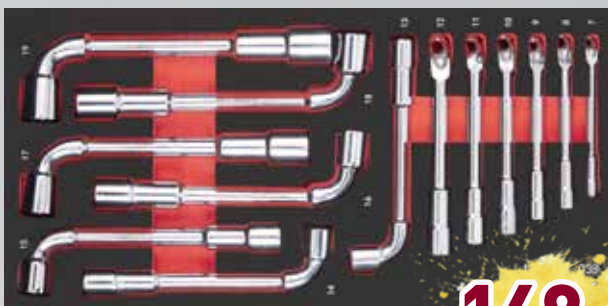

200 × 400 × 40 mm | Δ 2.613 kg



CHF **149.-**

Art. 105.401.038

PRO LINE EVA Pfeifenkopfschlüssel -Einlage, 20 × 40 cm, 13-tlg.

Pfeifenkopfschlüssel, Zwölfkant x Sechskant

7 - 8 - 9 - 10 - 11 - 12 - 13 - 14 - 15 - 16 - 17 - 18 - 19 mm

20 × 40 cm



200 × 400 × 40 mm | Δ 0.18 kg

CHF 19.-

Art. 105.401.039

PRO LINE EVA Kleinteile-Einlage, 20 × 40 cm
8 Fachunterteilungen



200 × 400 × 40 mm | Δ 2.466 kg

CHF 319.-

Art. 105.401.041

PRO LINE EVA Ratschen Ringmaulschlüssel-Einlage, 20 × 40 cm, 14-tlg.

Schlüsselweite: 8 - 9 - 10 - 11 - 12 - 13 - 14 - 15 - 16 - 17 - 18 - 19 - 22 - 24 mm
Umschalthebel für Rechts- und Linkslauf
Hochwertiger 72 Zahn Ratschen-Mechanismus
5° Rückstellwinkel
Gerade Ausführung
15° Maulstellung
Hochglanz verchromt
Chrom-Vanadium



200 × 400 × 40 mm | Δ 0.6 kg

CHF 75.-

Art. 105.401.043

PRO LINE EVA TX T-Griff Schraubendreher-Einlage, 20 × 40 cm, 7-tlg.

Schlüsselweite: T10 - T40
Mit ergonomischem 2-Komponenten-Griff



200 × 400 × 40 mm | Δ 2.8 kg

CHF 195.-

Art. 105.401.045

PRO LINE EVA offene Doppelringschlüssel-Einlage, 20 × 40 cm, 13-tlg.

Ratschenschlüssel mit Gelenk: 8 - 10 - 11 - 12 - 13 - 14 mm
Offene Doppelringschlüssel metrisch: 9 × 11 - 10 × 12 - 13 × 14 - 15 × 17 mm
Offene Doppelringschlüssel INCH: 3/8" × 7/16" - 1/2" × 9/16" - 5/8" × 11/16"



20 x 40 cm



200 x 400 x 40 mm | Δ 1.2 kg

**NEUES
PRODUKT**

CHF 169.-

Art. 105.401.046

PRO LINE EVA Messwerkzeug-Einlage, 20 x 40 cm, 10-tlg.

- Schieblehre 150 mm (auch passend mit digitaler Schieblehre Art. Nr. 2972)
- Stahlmassstab 300 mm
- Fühlerblattlehre 0.05-0.8 mm
- Aussen-Mikrometer 0-25 mm
- Winkelmesser
- Flachwinkel
- Teleskop-Magnetsucher
- Rollmeter 5m
- Doppelmeter Holz



200 x 400 x 40 mm | Δ 1.73 kg

CHF 99.-

Art. 105.401.051

PRO LINE EVA Winkelstiftschlüssel-Einlage, 20 x 40 cm, 28-tlg.

- Kugelpf-Innensechskantschlüssel, 1.5 - 2 - 2.5 - 3 - 4 - 5 - 6 - 7 - 8 - 10 mm
- Stiftschlüssel, TX T10 - T15 - T20 - T25 - T27 - T30 - T40 - T45 - T50
- Stiftschlüssel, TX-TR T10 - T15 - T20 - T25 - T27 - T30 - T40 - T45 - T50



Art. 105.401.020

PRO LINE EVA Schraubendreher-PB-Einlage, 20x40 cm, 16-tlg.

- PB Schraubendreher, Schlitz 0.5 x 3.5 mm - 0.6 x 4.0 mm - 0.8 x 5.5 mm - 1.0 x 6.5 mm - 1.2 x 8 mm
- PB Schraubendreher, PH1 - PH2
- 1/4" PB Bitdreher, magnetisch, 10 x 30 mm
- 1/4" TX-TR Bits:
- TR10 - TR15 - TR20 - TR25 - TR27 - TR30 - TR41
- Spannungsprüfer, 110-250 V



200 x 400 x 40 mm | Δ 1.1 kg

CHF 129.-



**NEUES
PRODUKT**

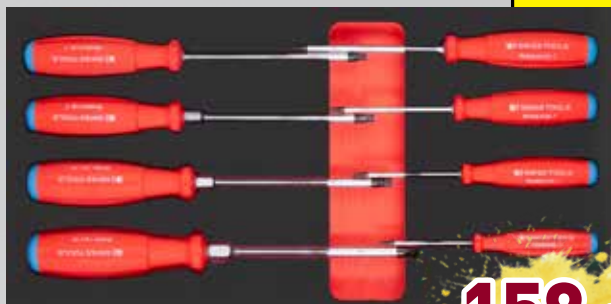

200 x 400 x 40 mm | Δ 0.65 kg

CHF 159.-

Art. 105.401.047

PRO LINE EVA TX-Schraubendreher-PB-Einlage, 20x40, 8-tlg.

- PB Schraubendreher TX 8-10-15-20-25-27-30-40



60 x 40 cm

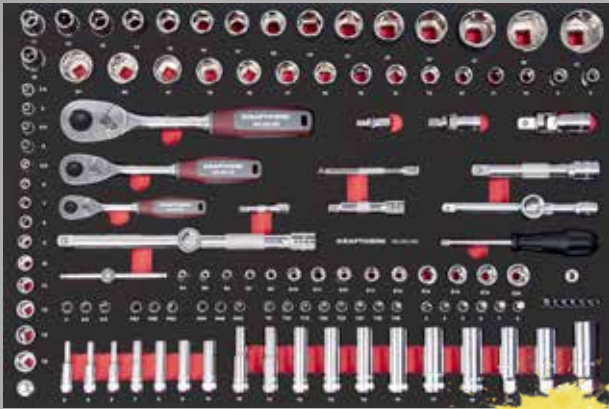

400 x 600 x 40 mm | Δ 7.2 kg



CHF 449.-

Art. 105.502.026

PRO LINE EVA Steckschlüssel-Einlage 1/4"+3/8"+1/2", 60 x 40 cm, 125-tlg.

- 1/4" Umschaltknarre
- 1/4" Steckschlüsseleinsätze (6kt.): 3.5 - 14 mm
- 1/4" Steckschlüsseleinsätze, lange Ausführung (6kt.): 4 - 10 mm
- 1/4" Schlitz Schraubendreher-Steckschlüsseleinsätze: 4 - 6.5 mm
- 1/4" PH Schraubendreher-Steckschlüsseleinsätze: PH1 - PH3
- 1/4" PZ Schraubendreher-Steckschlüsseleinsätze: PZ1 - PZ3
- 1/4" TX Schraubendreher-Steckschlüsseleinsätze: T8 - T40
- 1/4" TX-TR Schraubendreher-Steckschlüsseleinsätze, mit Bohrung: TR10 - TR40
- 1/4" Innensechskant Schraubendreher-Steckschlüsseleinsätze: 3 - 8 mm
- 1/4" Aussen TX Steckschlüsseleinsätze: E4 - E11
- 1/4" Kardangelenk
- 1/4" Verlängerung: 50 - 100 mm
- 1/4" Gleitgriff mit Adapter
- 1/4" Steckgriff
- 1/4" Bit-Adapter
- 3/8" Umschaltknarre
- 3/8" Steckschlüsseleinsätze (6kt.): 8 - 24 mm
- 3/8" Steckschlüsseleinsätze, lange Ausführung (6kt.): 10 - 19 mm
- 3/8" Aussen TX Steckschlüsseleinsätze: E10 - E20
- 3/8" Zündkerzen-Steckschlüsseleinsätze: 16 - 18 - 21 mm
- 3/8" Kardangelenk
- 3/8" Verlängerung: 75 - 250 mm
- 3/8" Gleitgriff-Adapter
- 3/8" auf 1/4" Adapter
- 1/2" Steckschlüsseleinsätze (6kt.): 10 - 32 mm
- 1/2" Umschaltknarre
- 1/2" Kardangelenk
- 1/2" Verlängerung: 125 - 250 mm
- 1/2" Gleitgriff-Adapter



400 x 600 x 40 mm | Δ 2.16 kg

CHF 479.-

Art. 105.502.027

PRO LINE EVA Zangen-Einlage, 60 x 40 cm, 11-tlg.

- Zangenschlüssel 250 mm
- Kombizange 180 mm
- Seitenschneider 160 mm
- Hebel Kraftseitenschneider 200 mm
- Radiozange 205 mm
- Radiozange 45° 205 mm
- Sicherungsringzange A2
- Sicherungsringzange A21
- Sicherungsringzange J2
- Sicherungsringzange J21
- Abisolierzange 160 mm



Art. 105.502.028

PRO LINE EVA Schraubenschlüssel-Einlage, 60 x 40 cm, 44-tlg.

- Ring-Maulschlüssel: 5.5 - 32 mm
- Industrie-Rollgabelschlüssel 150 mm / 6"
- Industrie-Rollgabelschlüssel 200 mm / 8"
- Inkl. Art. 3235, Drehmomentschlüssel 1/2", 4 - 200 Nm
- Kugelkopf-Innensechskantschlüssel: 1.5 - 1 mm, 9-tlg.
- TX-Winkelstiftschlüssel: T1 - T5, 9-tlg.

Art. 105.503.028

PRO LINE EVA Schraubenschlüssel-Einlage, 60 x 40 cm, 43-tlg.

Exklusive Art. 3235, Drehmomentschlüssel 1/2", 4 - 200 Nm



400 x 600 x 40 mm | Δ 7.04 kg

CHF 499.-

CHF 389.-



60 × 40 cm

**NEUES
PRODUKT**

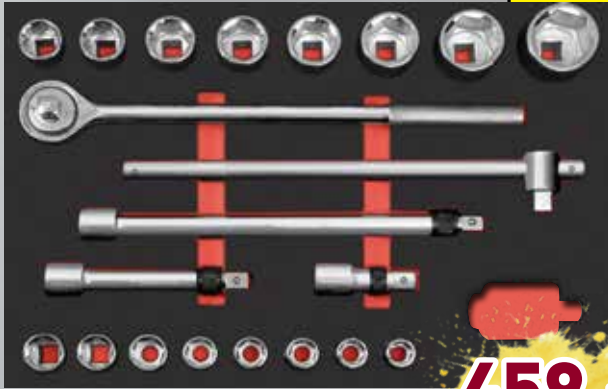

Art. 105.502.030

Steckschlüssel-Einlage, 60x40 cm, 21-tlg.

3/4" Umschaltknarre mit Teleskopgriff, 500 - 800 mm, 42 Zahn

3/4" Steckschlüsseleinsatz (6 kt.): 19 - 50 mm

Optional mit Digital-Drehmomentadapter 100-500 Nm (Art. 4081-34)

Optional mit Digital-Drehmomentadapter 200-1000 Nm (Art. 4081-341)

CHF 459.-

400 × 600 × 40 mm | Δ 15 kg

3/4"







WERKSTATTWAGEN

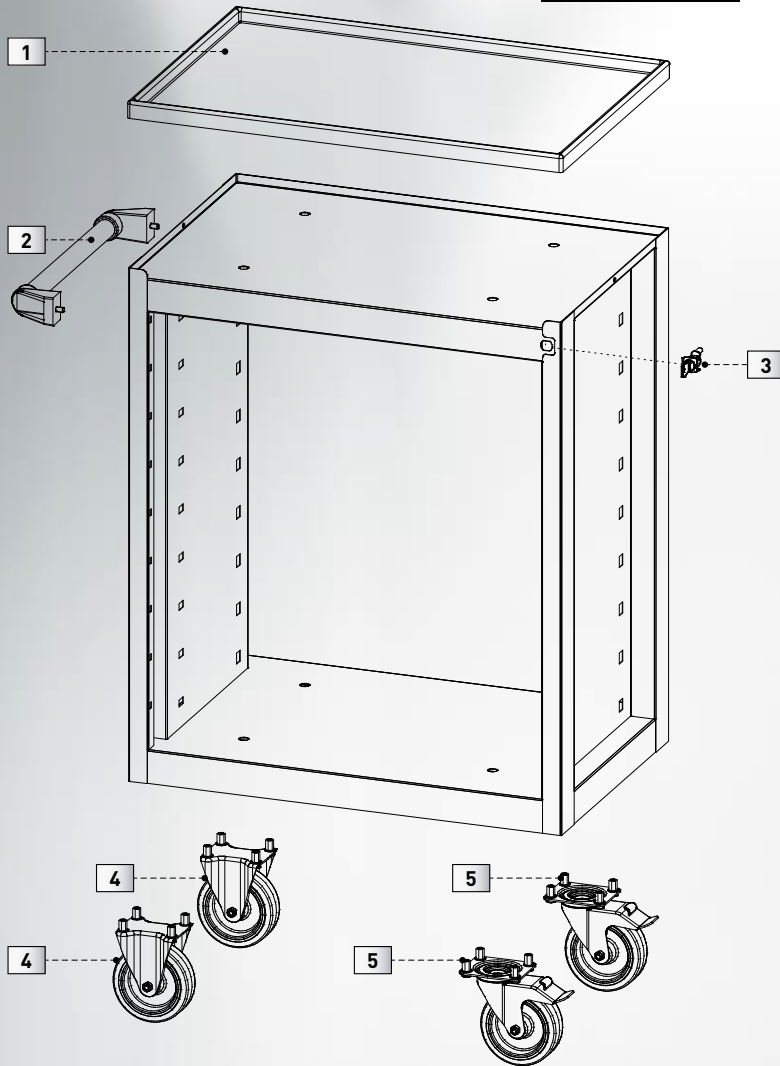

SCHUBLADEN

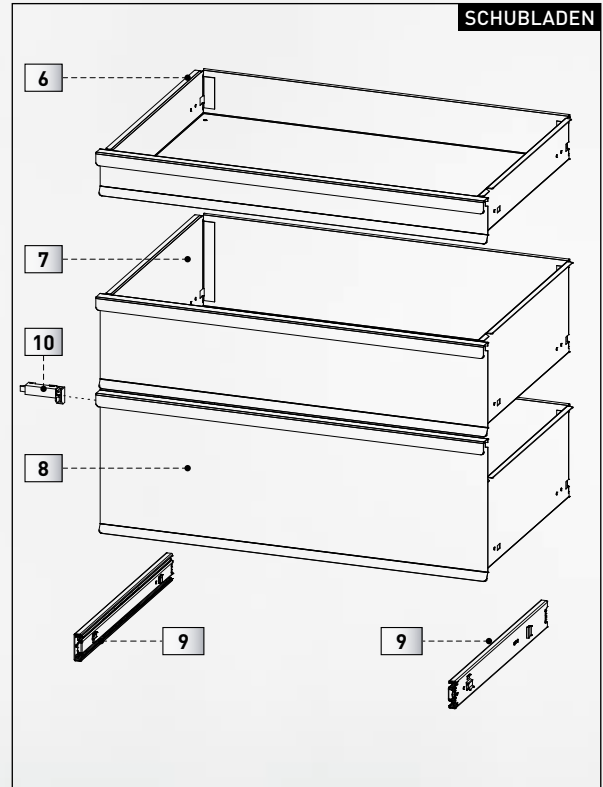

Nr.	Art.	Beschreibung	Anz.	CHF
1	143.998.204	PS (Polystyrol) Abdeckung	1	51.-
2	143.998.103	Haltegriff für Werkstattwagen LT700	1	24.-
3	191.504.001	Schloss für Werkstattwagen BT700/BT900/BT1100	1	24.-
4	143.998.002	Starre Rolle für Werkstattwagen BT700/ BT900/ BT1100	1	42.-
5	143.998.001	Lenkrolle mit Bremse für Werkstattwagen BT700/BT900/BT1100	1	42.-
6	191.503.004	Schublade Werkstattwagen LT700 H 75 mm ohne Schiene	1	207.40
7	191.503.005	Schublade Werkstattwagen LT700 150 mm ohne Schiene	1	226.40
8	191.503.006	Schublade für Werkstattwagen LT700 225 mm Höhe	1	248.90
9	191.117.010	Schiene (paar) für LT700/BT700s ohne Kippeschutzfunktion	2	15.90
10	3908-016	Schubladenverschluss-Sicherung	1	2.90

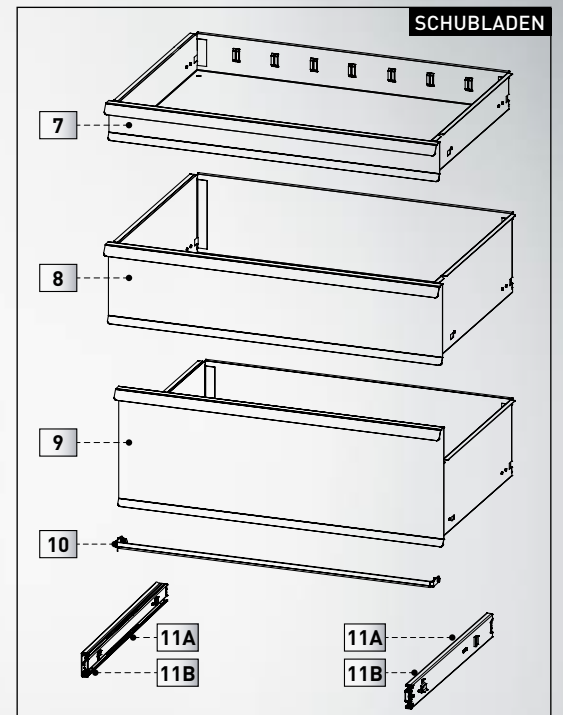
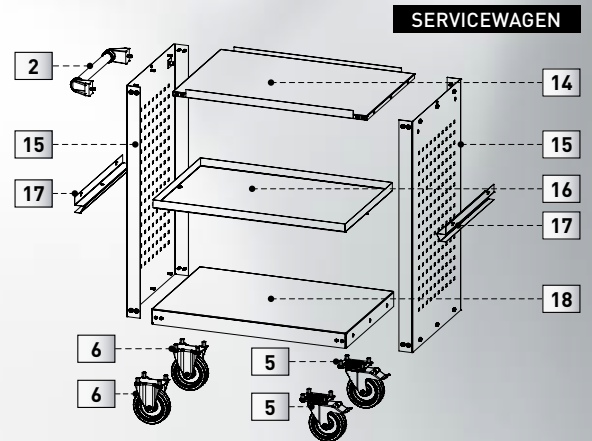
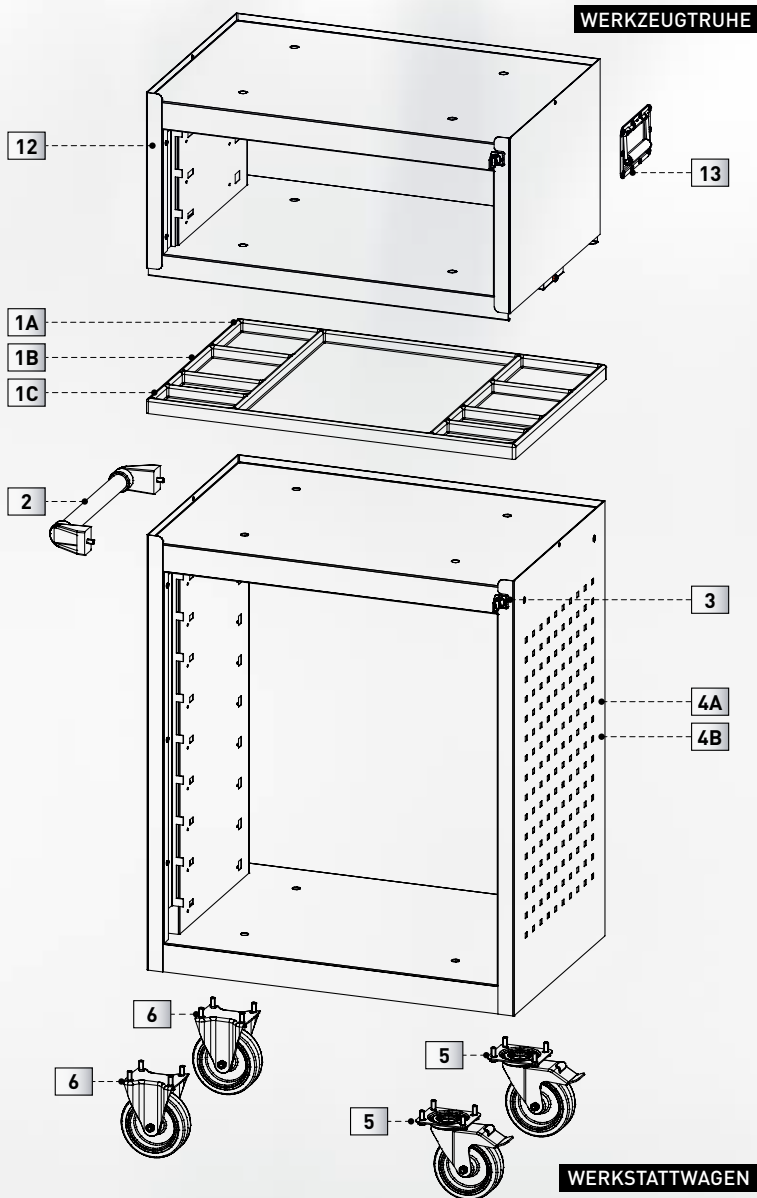

Nr.	Art.	Beschreibung	Anz.	CHF
1A	143.998.201	PS Abdeckung für Werkstattwagen BT700s/BT700	1	51.-
1B	191.501.001	Gummimatte für Werkstattwagen BT700s/ BT700	1	42.-
1C	191.505.001	Holz Top für Werkstattwagen BT700s/ BT700	1	275.-
2	143.998.101	Haltegriff für Werkstattwagen BT700s/BT700/BT900/BT1100	1	24.-
3	191.504.001	Schloss für Werkstattwagen BT700s/BT700/BT900/BT1100	1	24.-
4A	191.502.011	Korpus für Werkstattwagen BT700s	1	260.70
4B	191.502.001	Korpus für Werkstattwagen BT700	1	272.60
5	143.998.001	Lenkrolle mit Bremse für Werkstattwagen BT700s/BT700/BT900/BT1100	1	42.-
6	143.998.002	Starre Rolle für Werkstattwagen BT700s/BT700/ BT900/ BT1100	1	42.-
7	191.503.001	Schublade für Werkstattwagen BT700s/BT700/ BT1100 75 mm Höhe	1	207.40
8	191.503.002	Schublade für Werkstattwagen BT700s/BT700/ BT1100 150 mm Höhe	1	226.40
9	191.503.003	Schublade für Werkstattwagen BT700s/BT700/ BT1100 225 mm Höhe	1	248.90
10	191.504.002	Entriegelungs Leiste für Schublade BT700s/BT700/ BT1100	1	17.80
11A	191.117.010	Schiene für BT700s ohne Kippschutzfunktion	2	15.90
11B	191.117.011	Schiene für BT700/BT900/BT1100 mit Kippschutz	2	31.-
12	191.507.001	Korpus zu Werkzeugtruhe 40x60	1	117.40
13	191.508.001	Griff zu Werkzeugtruhe	1	42.-
14	191.507.006	Oberboden für Servicewagen BT700	1	65.20
15	191.507.003	Seitenwand für Service Wagen BT700/ BT900	1	88.90
16	191.507.005	Mittelboden für Servicewagen BT700	1	65.20
17	191.507.010	Leiste für mittel Fachboden Service Wagen BT700/ BT900	1	50.-
18	191.507.004	Unterboden für Servicewagen BT700	1	65.20

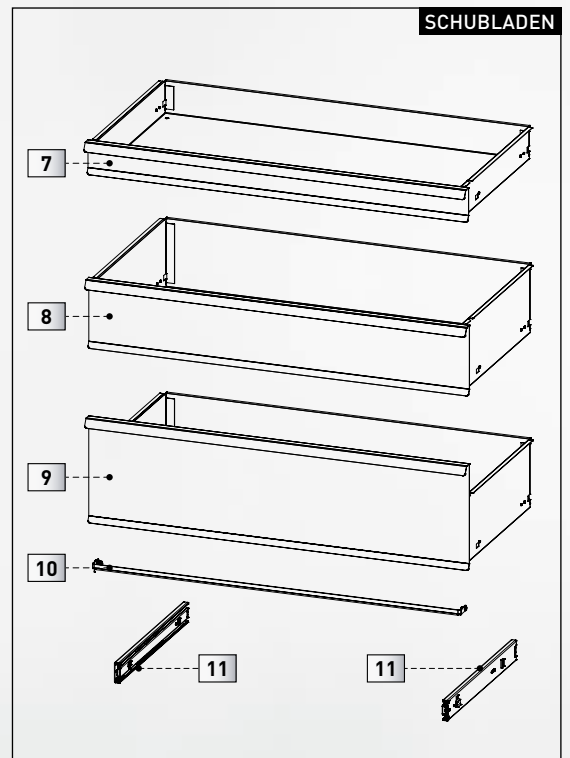
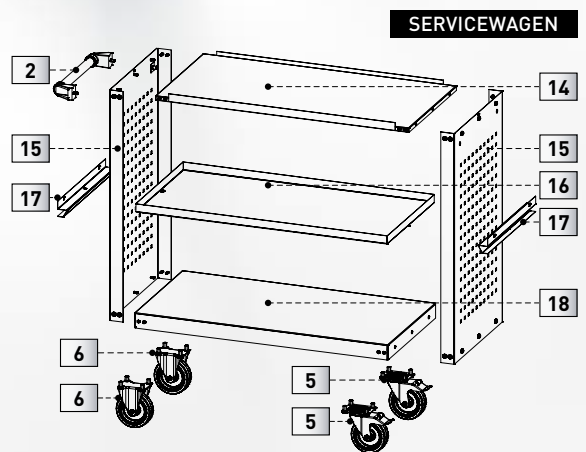
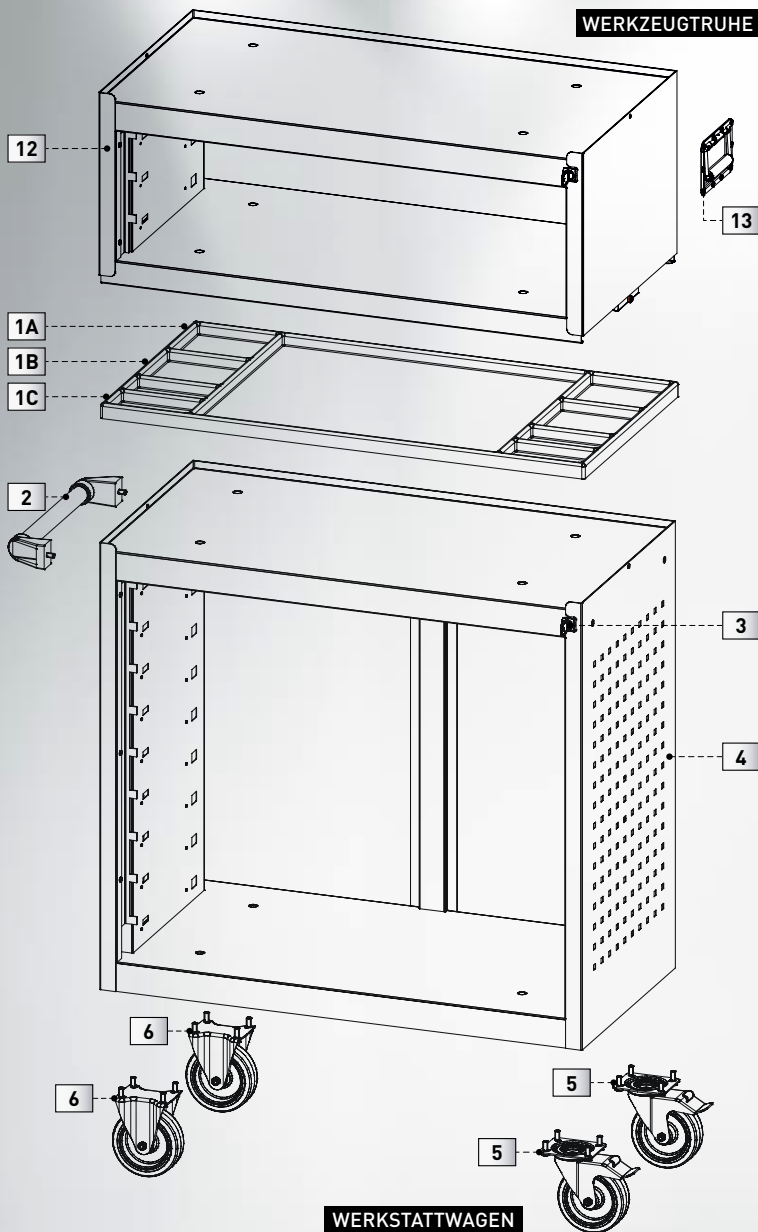

Nr.	Art.	Beschreibung	Anz.	CHF
1A	191.117.010	PS Abdeckung für Werkstattwagen BT900	1	15.90
1B	191.501.002	Gummimatte für Werkstattwagen BT900	1	56.-
1C	191.505.002	Holz Top für Werkstattwagen BT900	1	298.-
2	143.998.101	Haltegriff für Werkstattwagen BT700s/BT700/BT900/BT1100	1	24.-
3	191.504.001	Schloss für Werkstattwagen BT700s/BT700/BT900/BT1100	1	24.-
4	191.502.002	Korpus für Werkstattwagen BT900	1	295.10
5	143.998.001	Lenkrolle mit Bremse für Werkstattwagen BT700s/BT700/BT900/BT1100	1	42.-
6	143.998.002	Starre Rolle für Werkstattwagen BT700s/BT700/ BT900/ BT1100	1	42.-
7	191.503.011	Schublade für Werkstattwagen BT900 75 mm Höhe	1	226.40
8	191.503.012	Schublade für Werkstattwagen BT900 150 mm Höhe	1	248.90
9	191.503.013	Schublade für Werkstattwagen BT900 225 mm Höhe	1	272.60
10	191.504.003	Entriegelungs Leiste für Schublade BT900	1	18.90
11	191.117.011	Schiene für BT700/BT900/BT1100 mit Kippschutz	2	31.-
12	191.507.002	Korpus zu Werkzeugtruhe 40x80	1	129.20
13	191.508.001	Griff zu Werkzeugtruhe	1	42.-
14	191.507.009	Oberboden für Servicewagen BT900	1	71.10
15	191.507.003	Seitenwand für Service Wagen BT700/ BT900	1	88.90
16	191.507.008	Mittelboden für Servicewagen BT900	1	71.10
17	191.507.010	Leiste für mittel Fachboden Service Wagen BT700/ BT900	1	50.-
18	191.507.007	Unterboden für Servicewagen BT900	1	71.10

WERKSTATTWAGEN

SCHUBLADEN

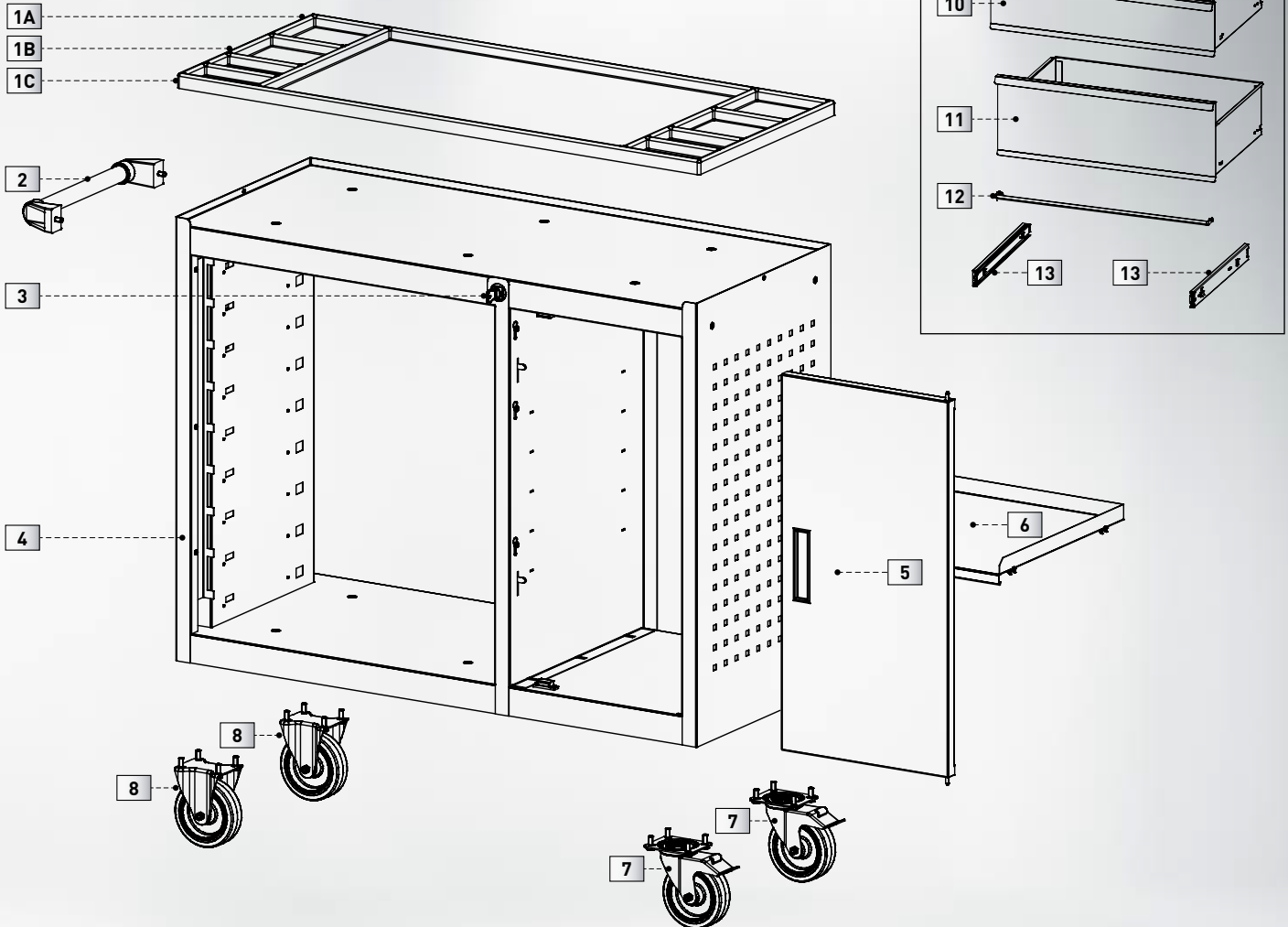

Nr.	Art.	Beschreibung	Anz.	CHF
1A	143.998.203	PS Abdeckung für Werkstattwagen BT1100	1	77.-
1B	191.501.003	Gummimatte für Werkstattwagen BT1100	1	59.-
1C	191.505.003	Holz Top für Werkstattwagen BT1100	1	330.-
2	143.998.101	Haltegriff für Werkstattwagen BT700s/BT700/BT900/BT1100	1	24.-
3	191.504.001	Schloss für Werkstattwagen BT700s/BT700/BT900/BT1100	1	24.-
4	191.502.003	Korpus für Werkstattwagen BT1100	1	302.20
5	191.506.001	Türe für Werkstattwagen BT1100	1	117.40
6	191.506.011	Fachboden für Werkstattwagen BT1100	1	65.20
7	143.998.001	Lenkrolle mit Bremse für Werkstattwagen BT700s/BT700/BT900/BT1100	1	42.-
8	143.998.002	Starre Rolle für Werkstattwagen BT700s/BT700/ BT900/ BT1100	1	42.-
9	191.503.001	Schublade für Werkstattwagen BT700s/BT700/ BT1100 75 mm Höhe	1	207.40
10	191.503.002	Schublade für Werkstattwagen BT700s/BT700/ BT1100 150 mm Höhe	1	226.40
11	191.503.003	Schublade für Werkstattwagen BT700s/BT700/ BT1100 225 mm Höhe	1	248.90
12	191.504.002	Entriegelungs Leiste für Schublade BT700s/BT700/ BT1100	1	17.80
13	191.117.011	Schiene für BT700/BT900/BT1100 mit Kippschutz	2	31.-

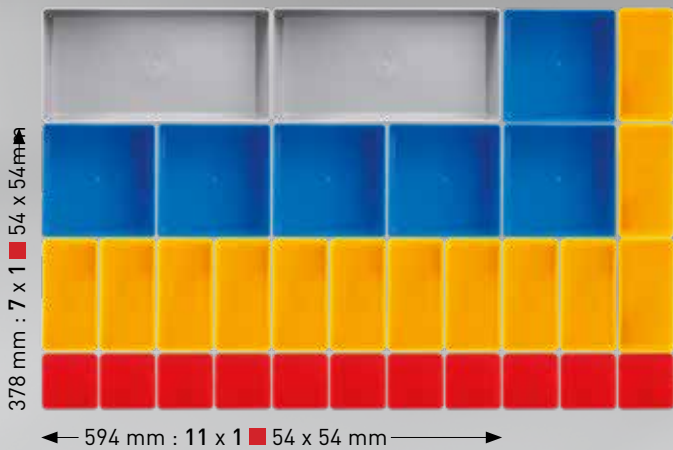
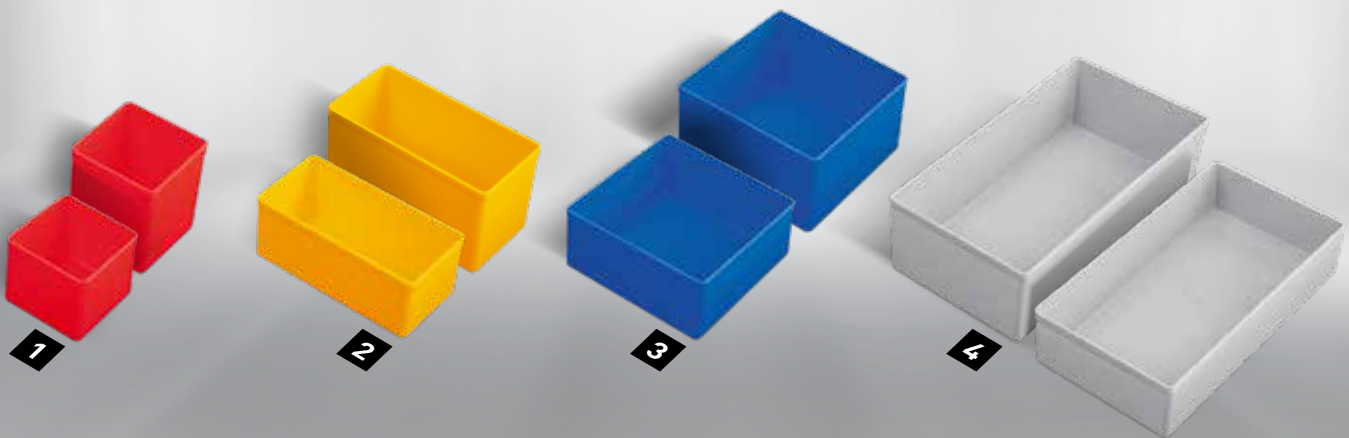

Art.	Beschreibung	CHF
198.000.018	Einsatzbox Nr. 1-45 1 B 54 x T 54 x H 45 mm	0.80
198.000.022	Einsatzbox Nr. 1-63 1 B 54 x T 54 x H 63 mm	1.-
198.000.019	Einsatzbox Nr. 2-45 2 B 108 x T 54 x H 45 mm	1.10
198.000.023	Einsatzbox Nr. 2-63 2 B 108 x T 54 x H 63 mm	1.30
198.000.020	Einsatzbox Nr. 3-45 3 B 108 x T 108 x H 45 mm	1.60
198.000.024	Einsatzbox Nr. 3-63 3 B 108 x T 108 x H 63 mm	2.10
198.000.021	Einsatzbox Nr. 4-45 4 B 108 x T 216 x H 45 mm	2.60
198.000.025	Einsatzbox Nr. 3-63 4 B 108 x T 216 x H 63 mm	3.40



<p>Modell- und Preisänderungen sowie Verfügbarkeit vorbehalten.</p> <p>Preise in CHF inkl. MwSt zuzüglich vRG</p> <p>Distribution: KRAFTWERK Schweiz AG info.ch@kraftwerktools.com</p> <p>01.05.2023 - 31.01.2024 (Verlängerung der Laufzeit möglich)</p>	<p>Ihr Fachhändler:</p>
---	-------------------------